



Erste Westernreiter Union
Deutschland e.V.

AQ-C Turnier Zeiskam

vormals Weisenheim am Sand

Qualifikationsturnier zur German Open 2024
24 bis 26.05.2024

Pattern



Erste Westernreiter Union
Deutschland e.V.

AQ-C Turnier Zeiskam

vormals Weisenheim am Sand

Qualifikationsturnier zur German Open 2024
24 bis 26.05.2024

Pattern

Außenreitplatz 24.05.2024

LK 1 und 2 A und B Sen Superhorse



Superhorse Pattern 2 (empfohlen für Hallen oder Plätze ab 20x40m)

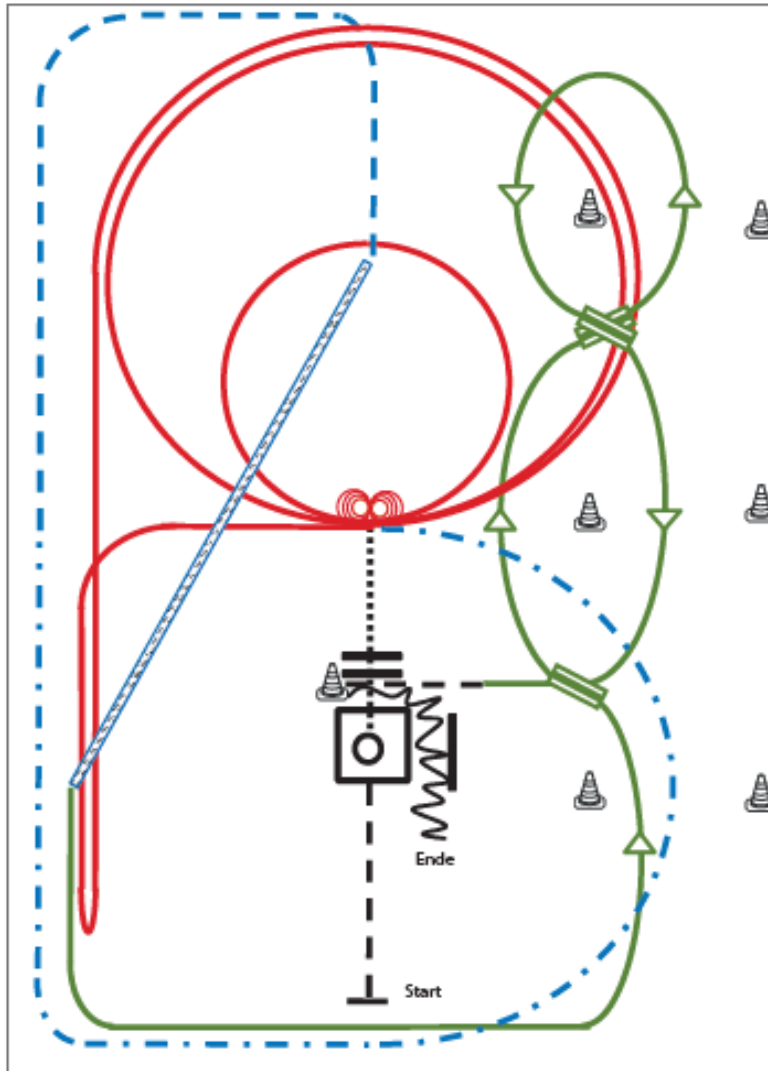

- 1) Jog, Jog in, 360° Turn either way (TH)
- 2) Walk out and Walk over (TH)
- 3) 4 Spins links, 4 ¼ Spins rechts (RN)
- 4) 2 Zirkel Galopp (links), 1. groß und schnell, 2. klein und langsam (RN)
- 5) Galopp (links) auf dem Zirkel, der nicht geschlossen wird, Run Down entlang der langen Seite, Sliding Stop mind. 6,00 m von der Bande entfernt hinter dem Mittelmarker, Rollback rechts, kein Verharren, Lope bis X (RN),
- 6) Extended Trot (RR)
- 7) Trot Corners (RR)
- 8) Two-Track rechts (RR)
- 9) Galoppwechsel auf der Linie (WR)
- 10) Galoppwechsel auf der Linie (WR)
- 11) Galoppwechsel auf der Linie (WR)
- 12) Jog in, Back up (TH)

Legende	
Schritt
Trab	----
Galopp	---
Wachsatzone	▬▬▬
Rückwärts	〰〰〰

LK 1/2 Reining (All Ages)



Reining Pattern 6

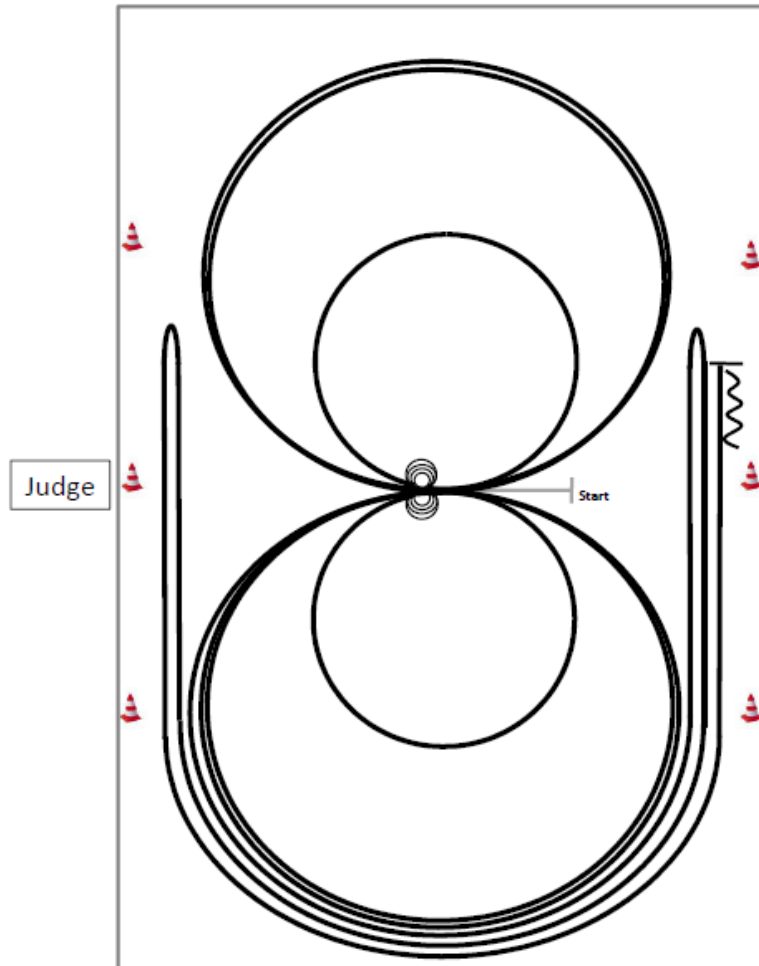

Im Schritt oder Trab zur Mitte der Bahn.
 In der YS RN ist das Eintraben zwingend erforderlich.
 Beginn der Aufgabe aus dem Schritt oder aus dem Stand.

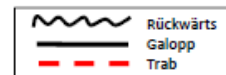

- 1) 4 Spins **rechts**, Verharren
- 2) 4 Spins **links**, Verharren
- 3) 3 Zirkel Galopp (**links**), 1. + 2. groß und schnell, 3. **klein** und langsam, Galoppwechsel bei X
- 4) 3 Zirkel Galopp (**rechts**), 1. + 2. groß und schnell, 3. **klein** und langsam, Galoppwechsel bei X
- 5) Galopp (**links**) auf dem Zirkel, der nicht geschlossen wird, Run Down entlang der langen Seite, Sliding Stop mind. 6,00 m von der Bande entfernt hinter dem **Mittelmarker**, Rollback **rechts**, kein Verharren
- 6) Galopp (**rechts**) auf dem Zirkel, der nicht geschlossen wird, Run Down entlang der langen Seite, Sliding Stop mind. 6,00 m von der Bande entfernt hinter dem **Mittelmarker**, Rollback **links**, kein Verharren
- 7) Galopp (**links**) auf dem Zirkel, der nicht geschlossen wird, Run Down entlang der langen Seite, Sliding Stop mind. 6,00 m von der Bande entfernt hinter dem **Mittelmarker**, Rückwärtsrichten mind. 3,00 m, Verharren

Der Reiter muss das Kopfstück zur Gebisskontrolle vor dem Richter abnehmen.

LK 4/5 Trail

Trail-Set 6 #6 LK 4/5 Arenagröße 25 x 50 m

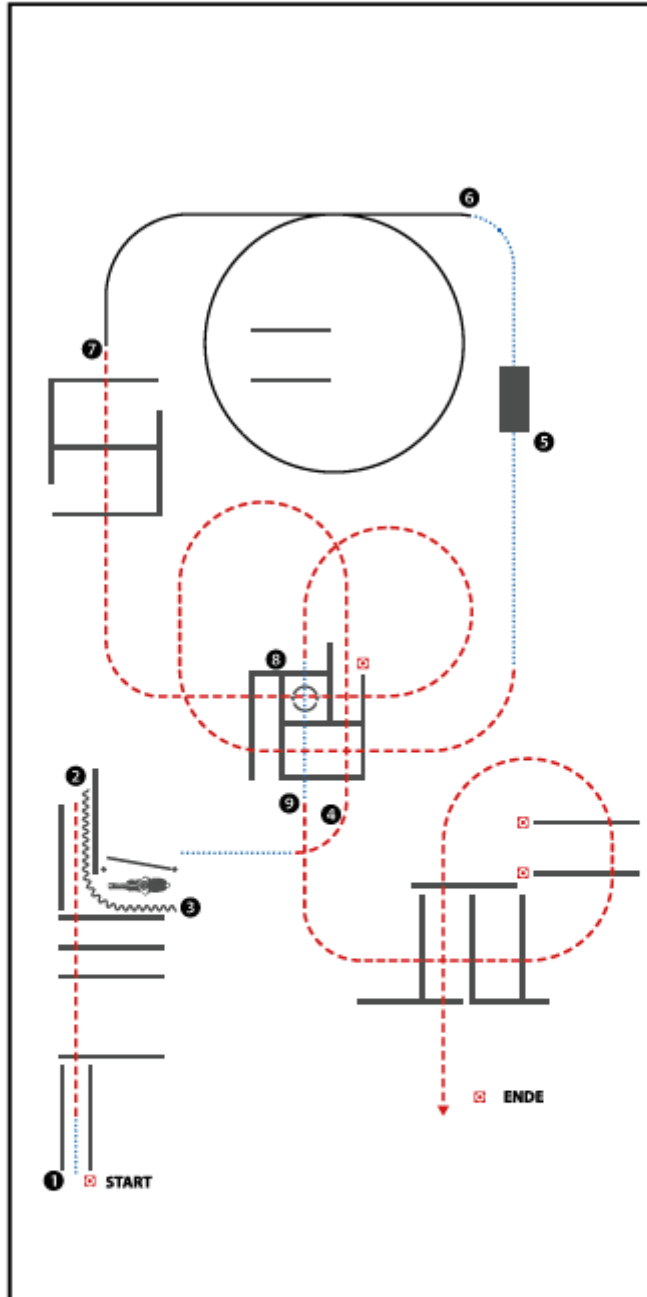

- 1) WALK, JOG OVER, JOG INTO CHUTE, STOP
- 2) BACK UP
- 3) GATE RH, WALK
- 4) JOG OVER
- 5) WALK OVER BRIDGE
- 6) LOPE (LL)
- 7) JOG OVER
- 8) WALK INTO 1. BOX, 360° TURN EITHER WAY, WALK OUT
- 9) JOG OVER

WALK (SCHRITT)
EXTENDED WALK
JOG/TROT (TRAB)	-----
EXTENDED TROT	-----
LOPE (GALOPP)	=====
EXTENDED LOPE	=====
BACK UP (RÜCKWÄRTS)	~~~~~
LEAD CHANGE (GALOPPWECHSEL)	=====
TURN (DREHUNG)	⊙

WT Trail

Trail-Set 6 #7 W/T ~~XXXX~~ Arenagröße 25 x 50 m

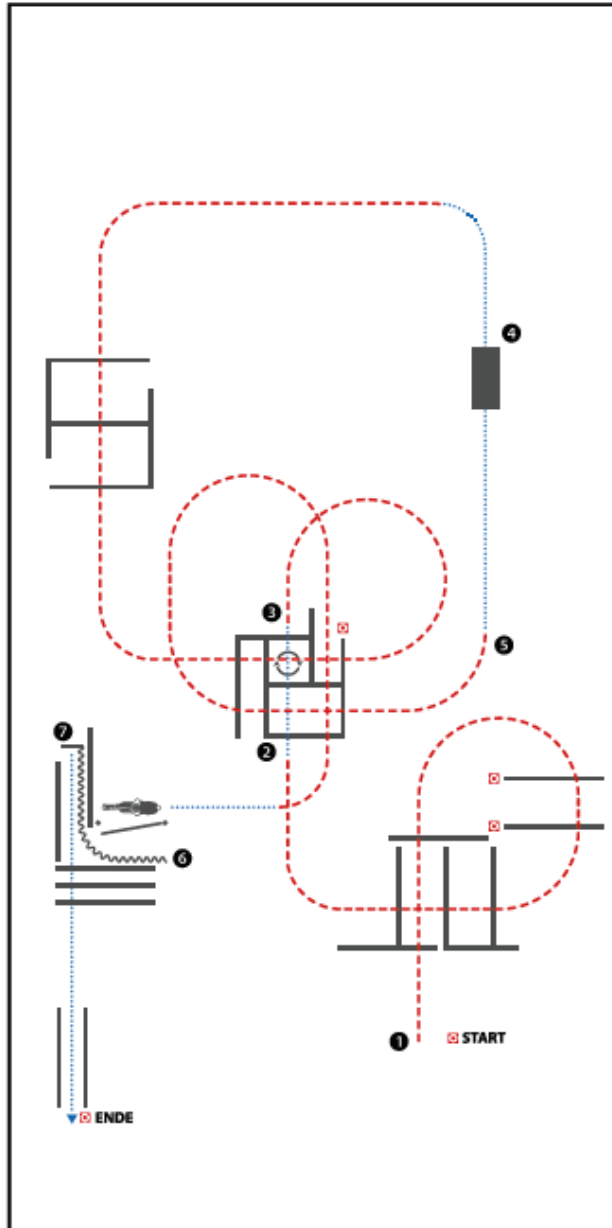

(Tor ist optional)

- 1) JOG OVER (Trabstangen)
- 2) WALK INTO BOX, 360° TURN RIGHT, WALK OUT
(im Schritt in die Box, 360° Wendung rechts,
im Schritt aus der Box)
- 3) JOG OVER (Trabstangen)
- 4) WALK OVER BRIDGE (im Schritt über die Brücke)
- 5) JOG OVER (Trabstangen)
- 6) GATE LH (Tor, linke Hand)
- 7) BACK UP (Rückwärts)
- 8) WALK OVER (Schrittstangen)

WALK (SCHRI TT)
EXTENDED WALK
JOG/TROT (TRAB)	-----
EXTENDED TROT	-----
LOPE (GALOPP)	=====
EXTENDED LOPE	=====
BACK UP (RÜCKWÄRTS)	~~~~~
LEAD CHANGE (GALOPP WECHSEL)	=====
TURN (DREHUNG)	⤵

GERMANY
 WESTERNREITER
 UNION
 www.westernreiterunion.de

#18 Ranch Riding ~~XXXXXX~~ + 3 Arenagröße min. 20 x 40 m

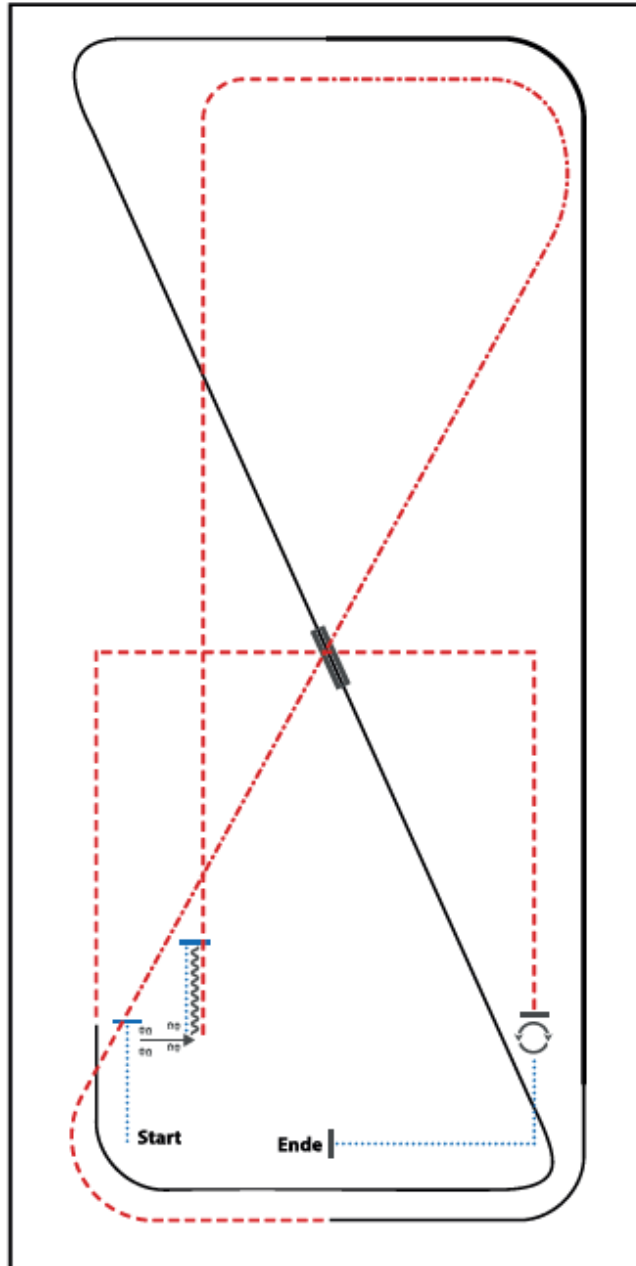

- 1) WALK, STOP
- 2) SIDEPASS RIGHT
- 3) WALK, STOP, BACK UP
- 4) TROT
- 5) EXTENDED TROT, TROT
- 6) LOPE (LL)
- 7) EXTENDED LOPE (LL), LOPE (LL)
- 8) CHANGE LEADS (SIMPLE OR FLYING)
- 9) LOPE (RL)
- 10) TROT CORNERS
- 11) STOP, 360° TURN (LEFT OR RIGHT)
- 12) WALK, STOP

WALK (SCHRITT)
EXTENDED WALK
JOG/TROT (TRAB)
EXTENDED TROT
LOPE (GALOPP)	—————
EXTENDED LOPE	—————
BACK UP (RÜCKWÄRTS)	~~~~~
LEAD CHANGE (GALOPPWECHSEL)	—————
TURN (DREHUNG)	⊙

LK 1 und 2 Jun WR



Western Riding Pattern 15 (für Junior-Pferde)

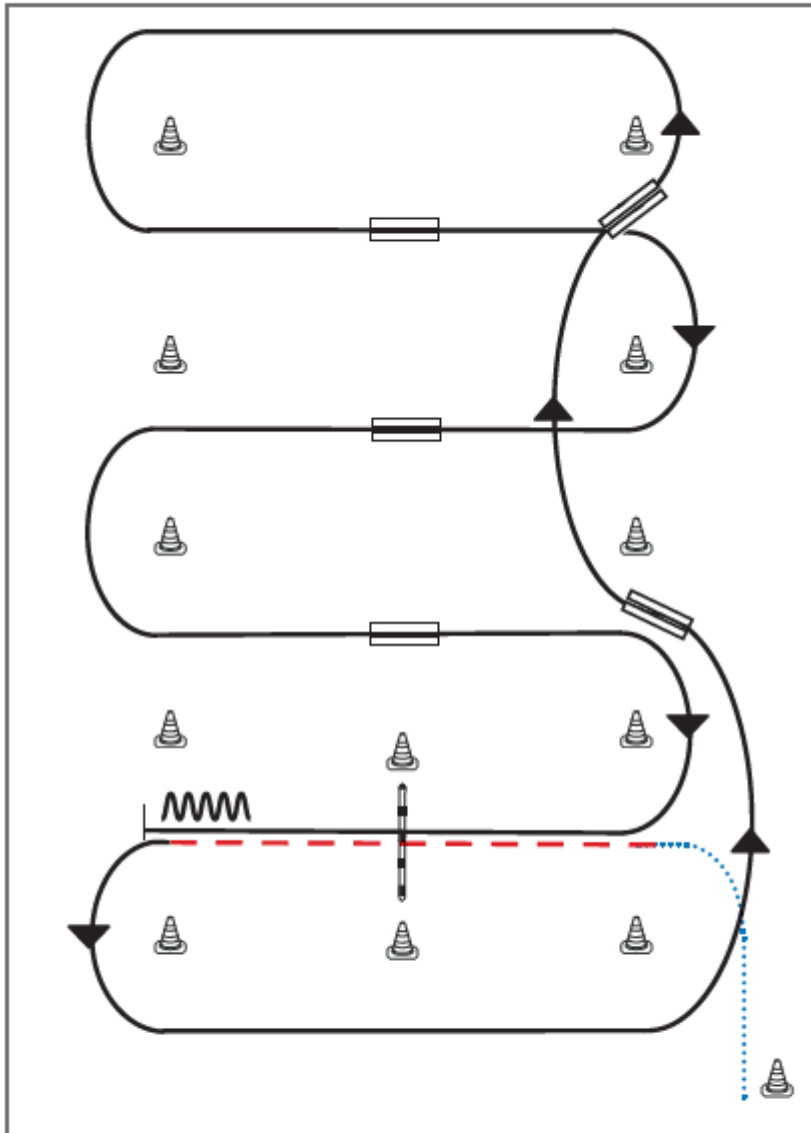

Western Riding

- 1) Schritt vom Start-Pylon, Übergang zum Trab zwischen den Markern, Trab über die Stange
- 2) Übergang zum Linksgalopp zwischen den Markern, Galopp an der kurzen Seite
- 3) 1. Galoppwechsel auf der Linie
- 4) 2. Galoppwechsel auf der Linie
- 5) 1. Galoppwechsel mit Seitenwechsel
- 6) 2. Galoppwechsel mit Seitenwechsel
- 7) 3. Galoppwechsel mit Seitenwechsel
- 8) Galopp über die Stange
- 9) Stop zwischen den Markern, Rückwärtsrichten

Legenda:

Schritt
Trab	- - - - -
Galopp	—————
Wechselzone	=====
Rückwärts	~~~~~



Western Riding Pattern 4

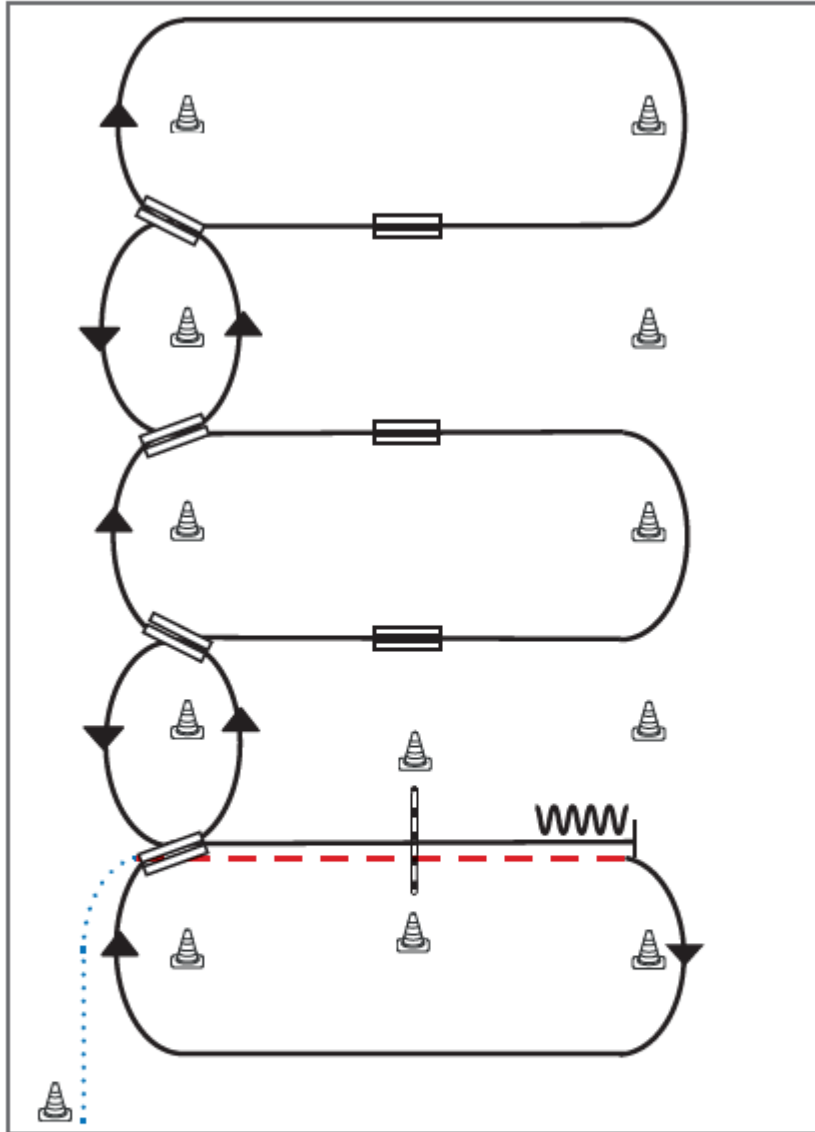

Western Riding

- 1) Schritt vom Start-Pylon, Übergang zum Trab zwischen den Markern, Trab über die Stange
- 2) Übergang zum Rechtsgalopp zwischen den Markern, Galopp an der kurzen Seite
- 3) 1. Galoppwechsel auf der Linie
- 4) 2. Galoppwechsel auf der Linie
- 5) 3. Galoppwechsel auf der Linie
- 6) 4. Galoppwechsel auf der Linie
- 7) 1. Galoppwechsel mit Seitenwechsel
- 8) 2. Galoppwechsel mit Seitenwechsel
- 9) 3. Galoppwechsel mit Seitenwechsel
- 10) Galopp über die Stange
- 11) Stop zwischen den Markern. Rückwärtsrichten

Legenda:

Schritt
Trab	--- --
Galopp	— — —
Wachselzone	
Rückwärts	~~~~~



Western Riding Pattern 8 (für Junior-Pferde)

Western Riding

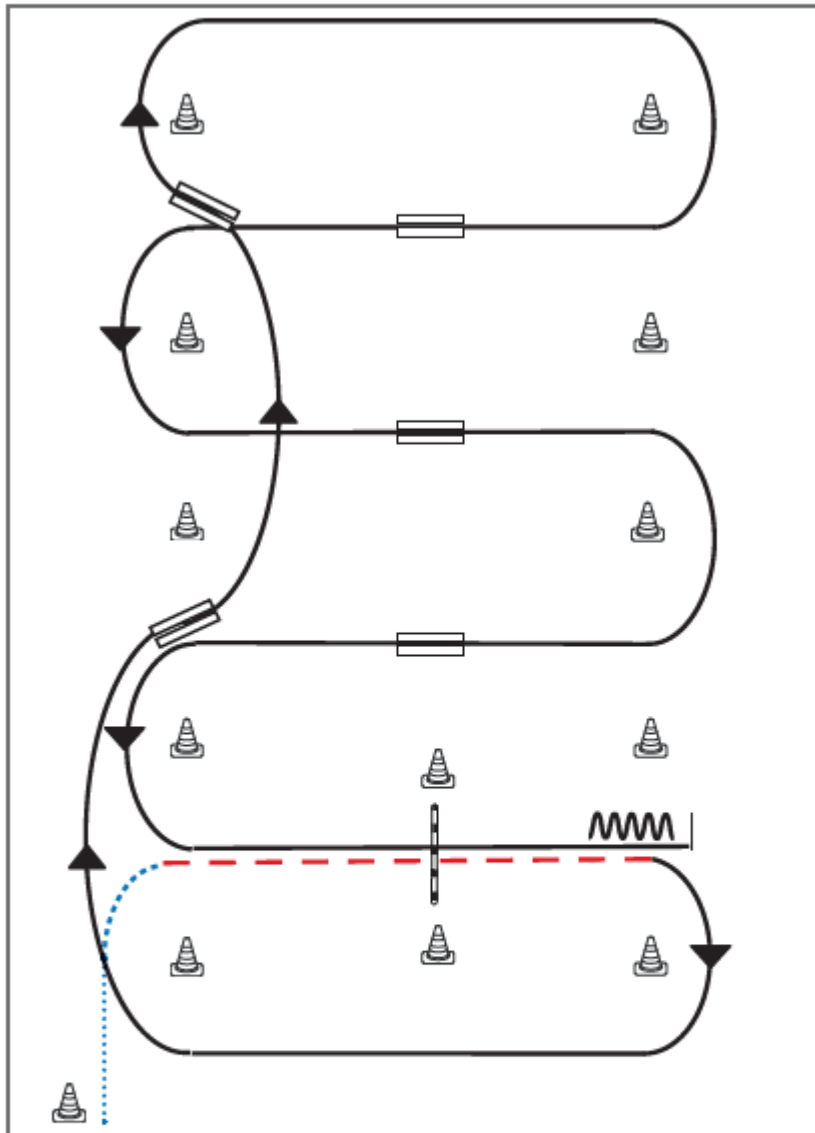

- 1) Schritt vom Start-Pylon, Übergang zum Trab zwischen den Markern, Trab über die Stange
- 2) Übergang zum Rechtsgalopp zwischen den Markern, Galopp an der kurzen Seite
- 3) 1. Galoppwechsel auf der Linie
- 4) 2. Galoppwechsel auf der Linie
- 5) 1. Galoppwechsel mit Seitenwechsel
- 6) 2. Galoppwechsel mit Seitenwechsel
- 7) 3. Galoppwechsel mit Seitenwechsel
- 8) Galopp über die Stange
- 9) Stop zwischen den Markern, Rückwärtsrichten

Legende:	
Schritt
Trab	- - - - -
Galopp	—————
Wechselzone	
Rückwärts	~~~~~

Q LK 2/1 Jun Reining



Reining Pattern 5

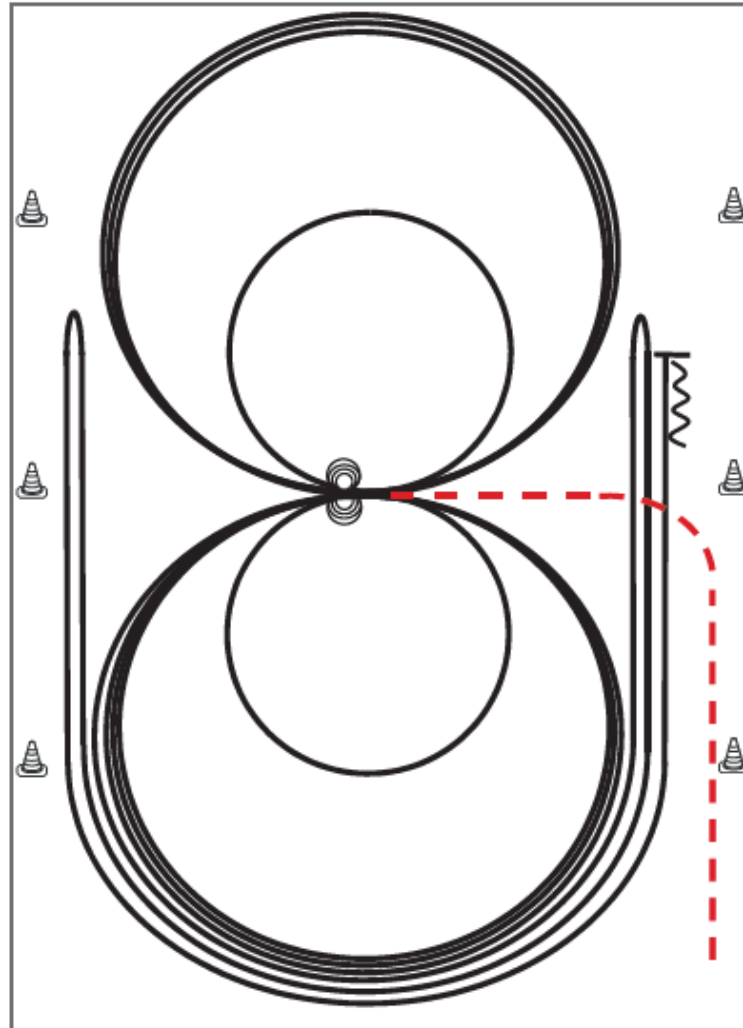

Im Trab zur Mitte der Bahn. Beginn der Aufgabe aus dem Schritt oder aus dem Stand.

- 1) 3 Zirkel Galopp (**links**), 1. + 2. groß und schnell, 3. **klein** und langsam, Stop bei X
- 2) 4 Spins **links**, Verharren
- 3) 3 Zirkel Galopp (**rechts**), 1. + 2. groß und schnell, 3. **klein** und langsam, Stop bei X
- 4) 4 Spins **rechts**, Verharren
- 5) 1 Zirkel Galopp (**links**) groß und schnell, Galoppwechsel bei X, 1 Zirkel Galopp (**rechts**) groß und schnell, Galoppwechsel bei X (figure 8)
- 6) Galopp (**links**) auf dem Zirkel, der nicht geschlossen wird, Run Down entlang der langen Seite, Sliding Stop mind. 6,00 m von der Bande entfernt hinter dem **Mittelmarker**, Rollback **rechts**, kein Verharren
- 7) Galopp (**rechts**) auf dem Zirkel, der nicht geschlossen wird, Run Down entlang der langen Seite, Sliding Stop mind. 6,00 m von der Bande entfernt hinter dem **Mittelmarker**, Rollback **links**, kein Verharren
- 8) Galopp (**links**) auf dem Zirkel, der nicht geschlossen wird, Run Down entlang der langen Seite, Sliding Stop mind. 6,00 m von der Bande entfernt hinter dem **Mittelmarker**, Rückwärtsrichten mind. 3,00 m, Verharren

Trab	---
Galopp	—
Rückwärts	W

Der Reiter muss das Kopfstück zur Gebisskontrolle vor dem Richter abnehmen.



Erste Westernreiter Union
Deutschland e.V.

AQ-C Turnier Zeiskam

vormals Weisenheim am Sand

Qualifikationsturnier zur German Open 2024

24. Bis 26.05.2024

Pattern
Showarena
24.05.2024

Showmanship at Halter
 LK 3 A/B

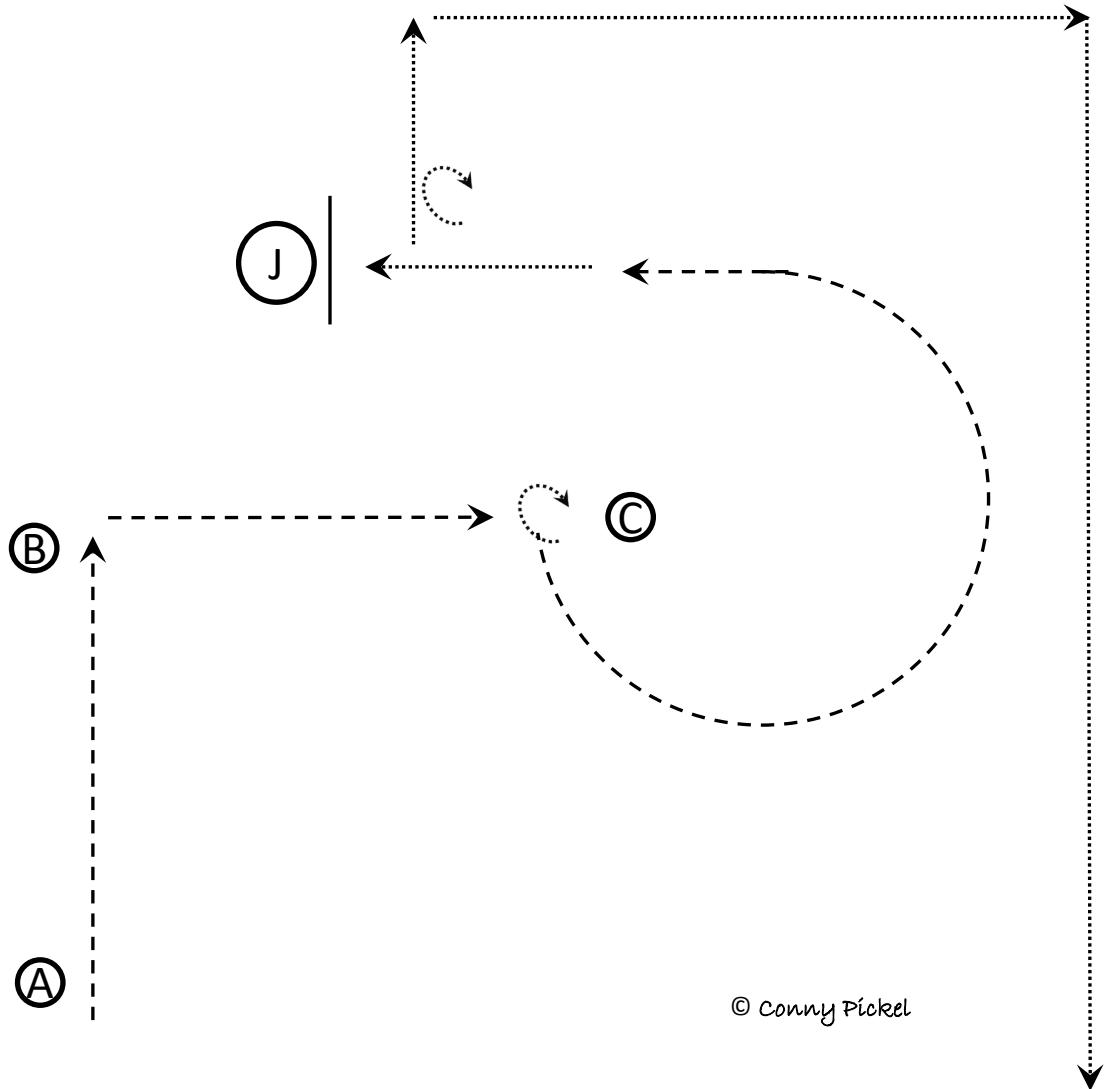

© Conny Pickel

1. Bei A Jog bis B, Square Corner, weiter bis C
2. Stopp, 45° Drehung
3. Jog einen Zirkel bis auf Höhe C
4. Walk bis zum Richter
5. Setup Inspektion
6. 90° Drehung
7. Im Walk die Arena verlassen

Walk →
 Jog - - - - -→

Pattern Showmanship at Halter #12 - ~~XX~~ LK 1/2 A/B

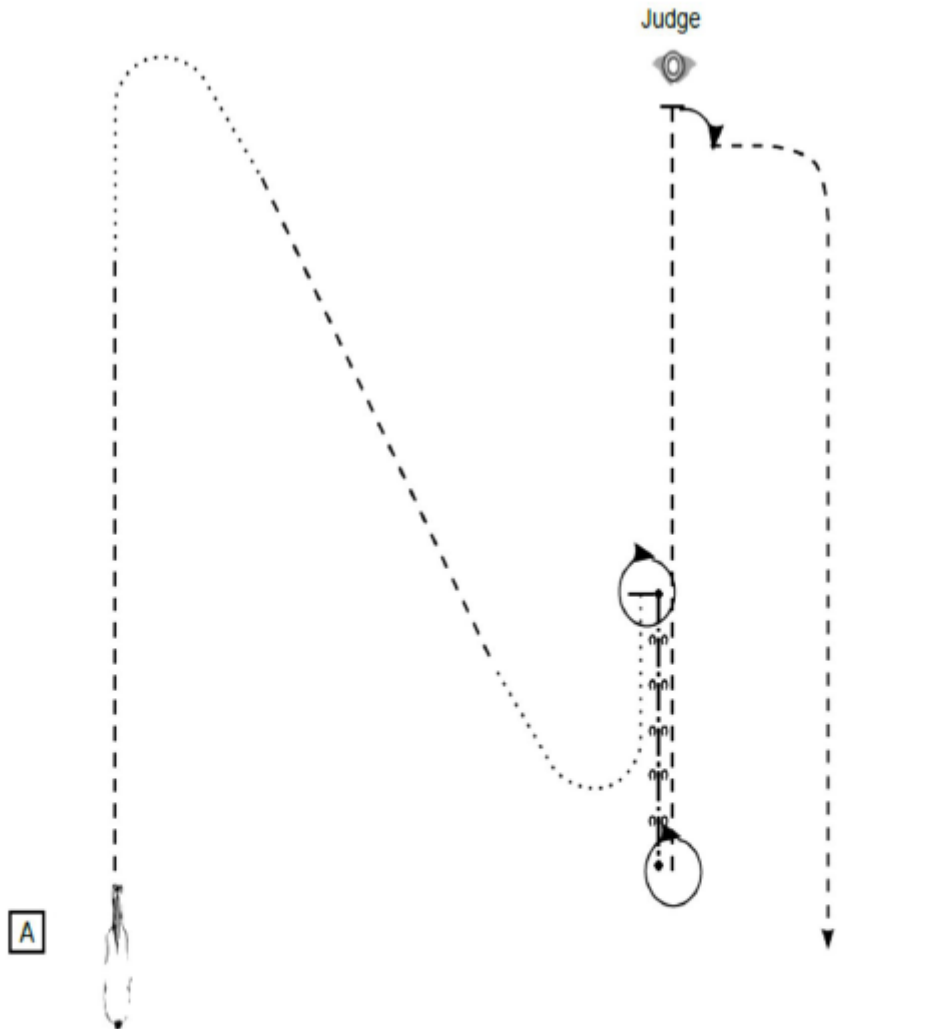

- Start bei A/Aufstellung
- (1) Trot, Walk
 - (2) Trot, Walk, Stop
 - (3) Turn 360°
 - (4) Back up
 - (5) Turn 360°
 - (6) Trot, Stop
 - (7) Set Up
 - (8) Inspection
 - (9) Turn 90°, Trot
- Im Trot die Arena verlassen

A Marker
 Walk
 - - - - Trot
 - - - - ext. Trot
 ← → ← → ← → Back up

ERSTE WESTERNREITER UNION
 PFERDESPORTVERBAND WESTERNREITEN

Pattern Showmanship at Halter #11 - Q LK 1/2 A/B

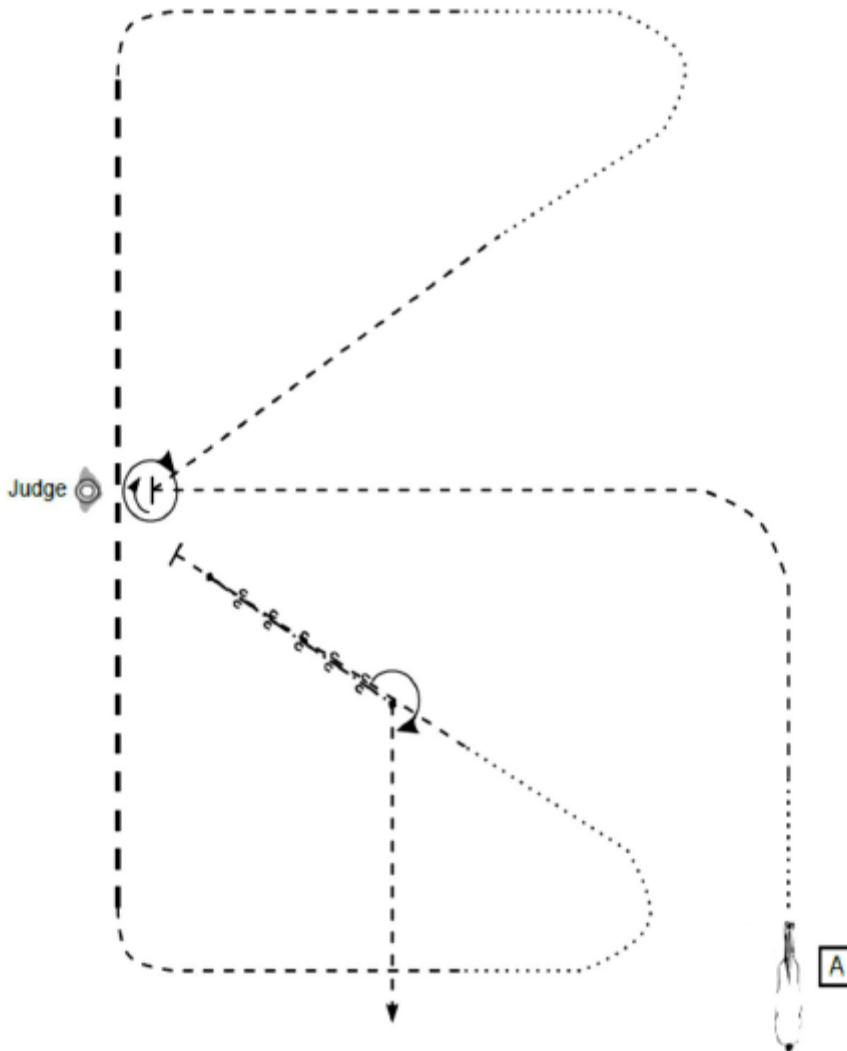

- Start bei A/Aufstellung
- (1) Walk, Trot, Stop
 - (2) Set Up
 - (3) Inspection
 - (4) Turn 495°
 - (5) Trot, Walk, Trot
 - (6) Extended Trot
 - (7) Trot, Walk, Trot, Stop
 - (8) Back up
 - (9) Turn 225°, Trot
- Im Trot die Arena verlassen

- A** Marker
 Walk
 - - - - Trot
 - - - - ext. Trot
 ← → ← → ← → ← → Back up

Jungferde Basis
 Jupf 4jährig



Jungferde Basis Pattern 2 (4j./X)

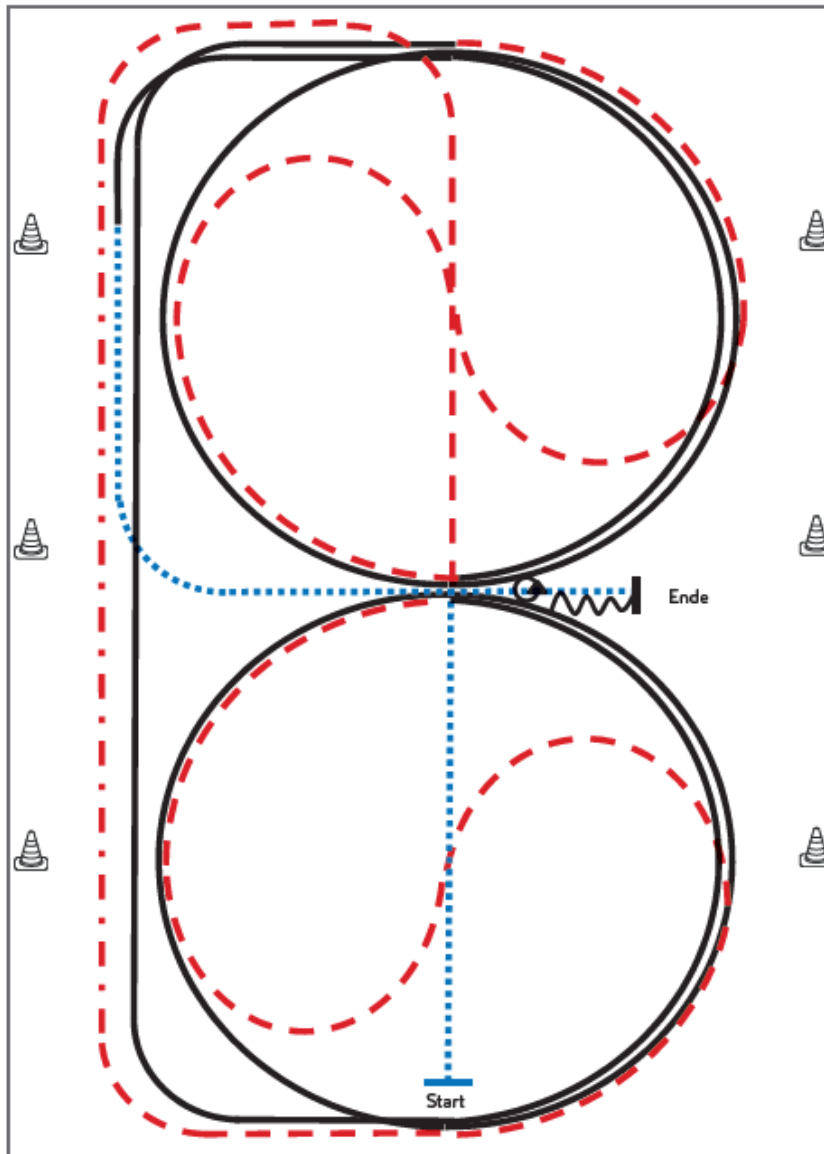

Jungferde

- 1) Schritt durch die Länge der Bahn, bei X antraben, ganze Bahn
- 2) An der langen Seite Tritte verlängern
- 3) Trab, Mitte der kurzen Seite auf dem Zirkel geritten, durch den Zirkel wechseln
- 4) Bei X Rechtsgalopp 1 ½ Zirkel
- 5) Mitte der kurzen Seite ganze Bahn
- 6) Mitte der kurzen Seite Trab auf dem Zirkel geritten, durch den Zirkel wechseln
- 7) Bei X Linksgalopp 1 ½ Zirkel, Mitte der kurzen Seite ganze Bahn
- 8) Nach Durchreiten der Ecke Schritt, Mitte der langen Seite abwenden, nach X anhalten, Rückwärtsrichten bis X
- 9) HHW 360° rechts oder links

Legende:

- Schritt
- Trab - - - - -
- Galopp —————
- Wachselzone
- Rückwärts ~~~~~

Jungpferde Basis
 Jupf 5jährig BA



Jungpferde Basis Pattern 6 (5j.)

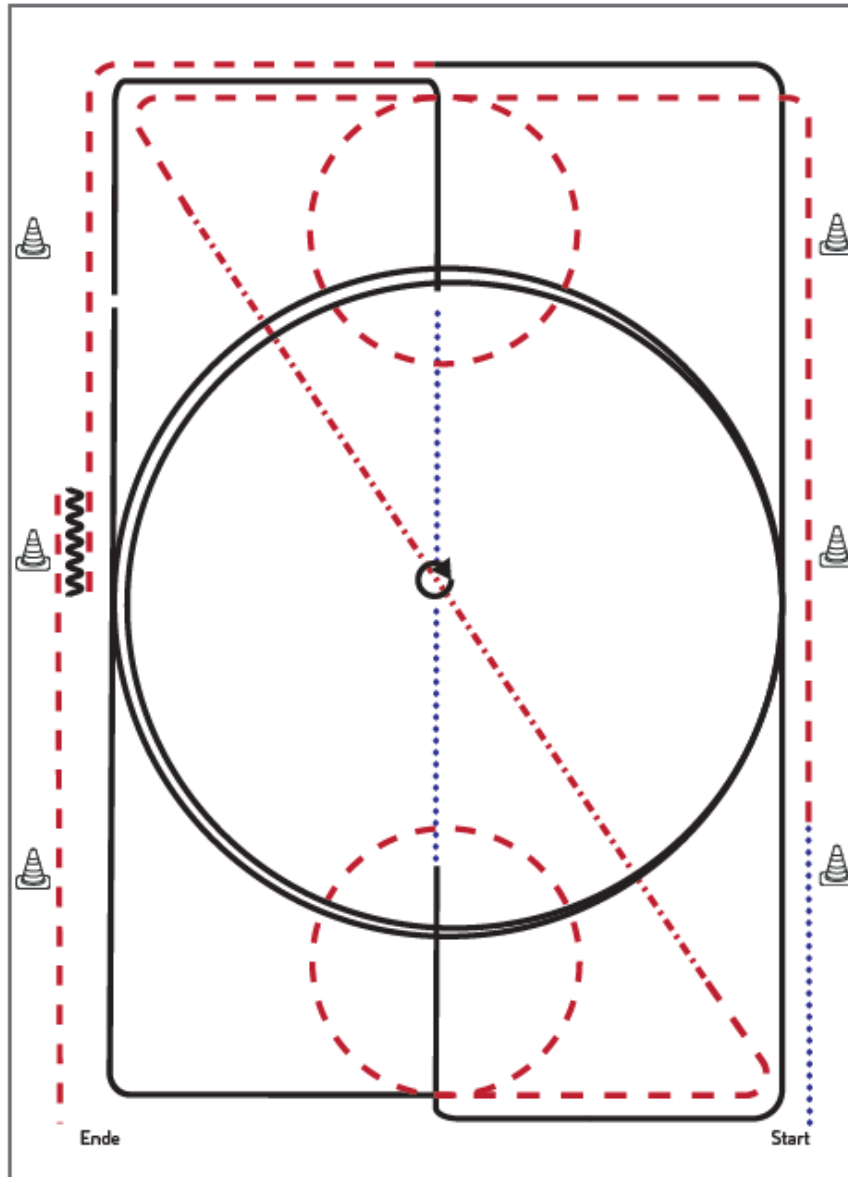

- 1) Schritt, Trab, Volte (links), ganze Bahn
- 2) Tritte verlängern auf der Diagonalen
- 3) Trab, Volte (rechts)
- 4) Rechtsgalopp ganze Bahn, Mittelzirkel, ganze Bahn
- 5) Übergang zum Schritt, Schritt bis X, bei X Stopp
- 6) HHW (rechts und links je 360°, beliebig beginnend)
- 7) Schritt, Linksgalopp ganze Bahn, Mittelzirkel, ganze Bahn
- 8) Trab, Stopp
- 9) Rückwärtsrichten (mind. 2 Pferdelängen), im Trab die Arena verlassen

Legende:	
Schritt	
Trab	
Galopp	
Wechselzone	
Rückwärts	

Jungferde Ranch Riding
Jupf RR 4jährig



Jungferde Ranch Riding Pattern 3 (4j.)

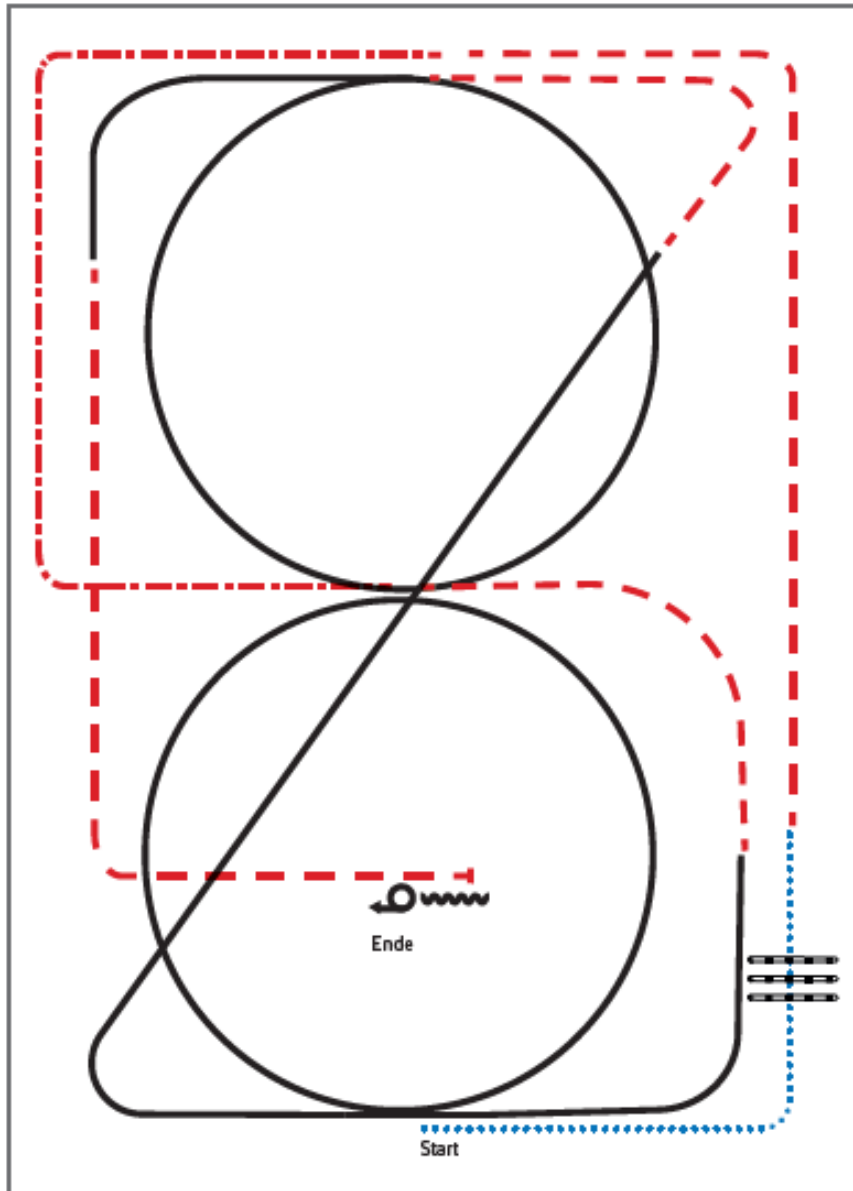

- 1) Walk, Walk over, Walk
- 2) Trot
- 3) Extended Trot corners
- 4) Trot
- 5) Lope RL circle, Lope
- 6) Trot, Lope LL circle
- 7) Trot
- 8) Stop, Back up
- 9) Turn 360° left or right

Legende:

Schritt
Trab	- - - - -
Galopp	~~~~~
Wachsezone	=====
Rückwärts	WVA





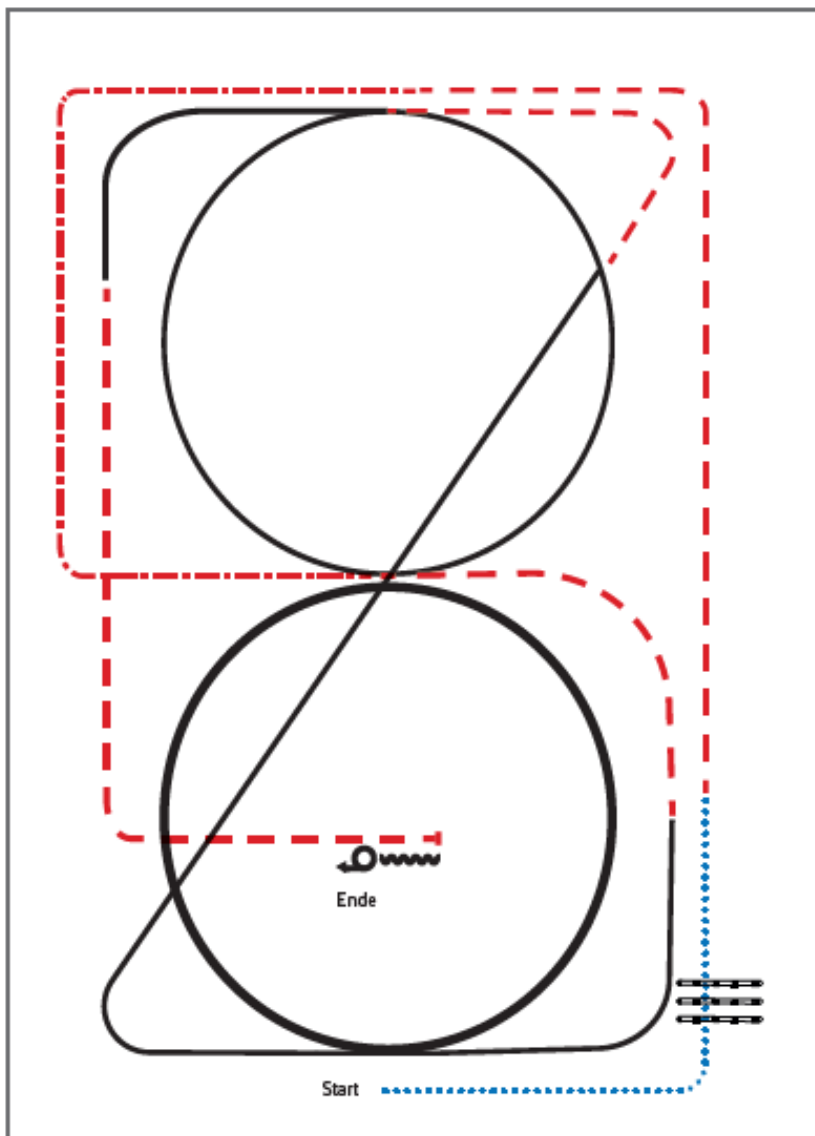

Jungferde Ranch Riding Pattern 4 (5j.)



- 1) Walk, Walk over, Walk
- 2) Trot
- 3) Extended Trot corners
- 4) Trot
- 5) Lope RL, extended Lope circle, Lope
- 6) Trot, Lope LL circle
- 7) Trot
- 8) Stop, Back up
- 9) Turn 360° left or right

Legende:

Schritt	
Trab	
Galopp	
Wechselszone	
Rückwärts	

Ranch Riding
 Walk Trot

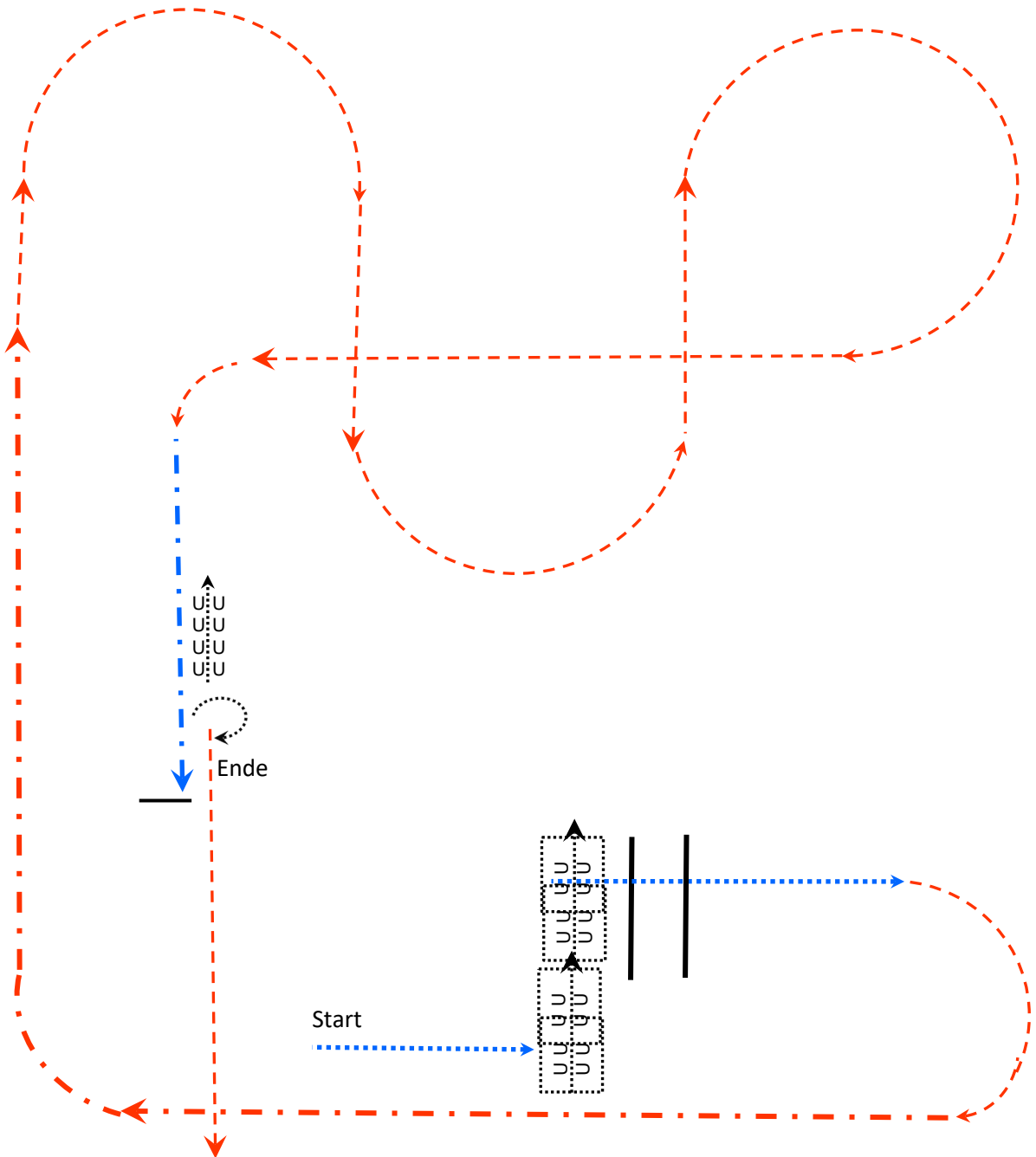

1. Walk,
2. Sidepass
3. Walk over
4. Trot
5. Extended Trot
6. Trot
7. Extended Walk
8. Stopp Turn 360o egal in welche Richtung
9. Backup mindestens 1 Pferdelänge

© Conny Pickel

Walk ⋯→
 Extended Walk - · - →
 Trot - - - →
 Extended Trot - · - →

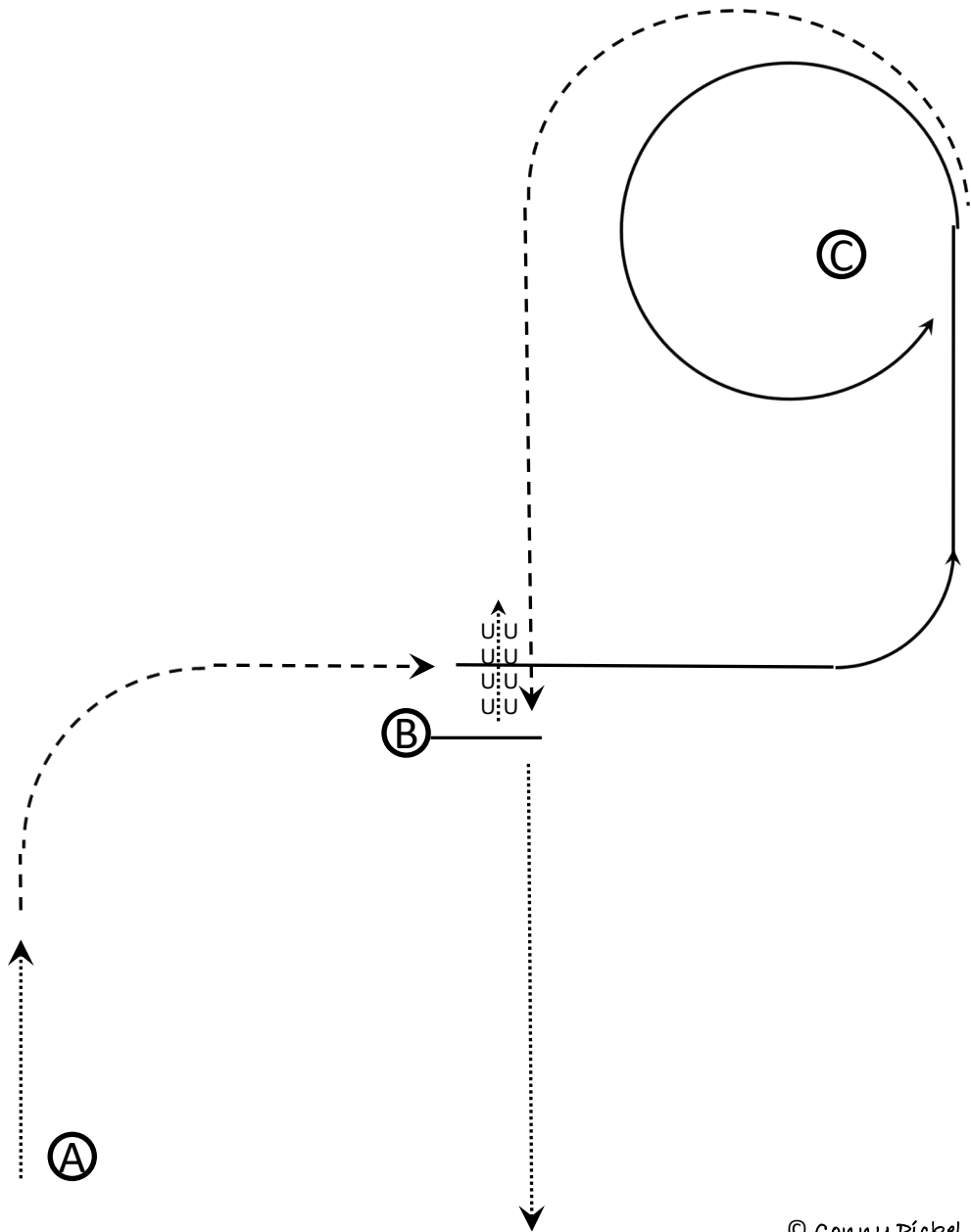

© Conny Pickel

1. Bereit bei A,
2. Zwei Pferdelängen Schritt
3. Jog zu B
4. Bei B einen Lope-Zirkel nach links zu und um C herum
5. Bei C Jog zu B
6. Stopp und eine Pferdelänge rückwärts
7. Die Arena im Schritt verlassen

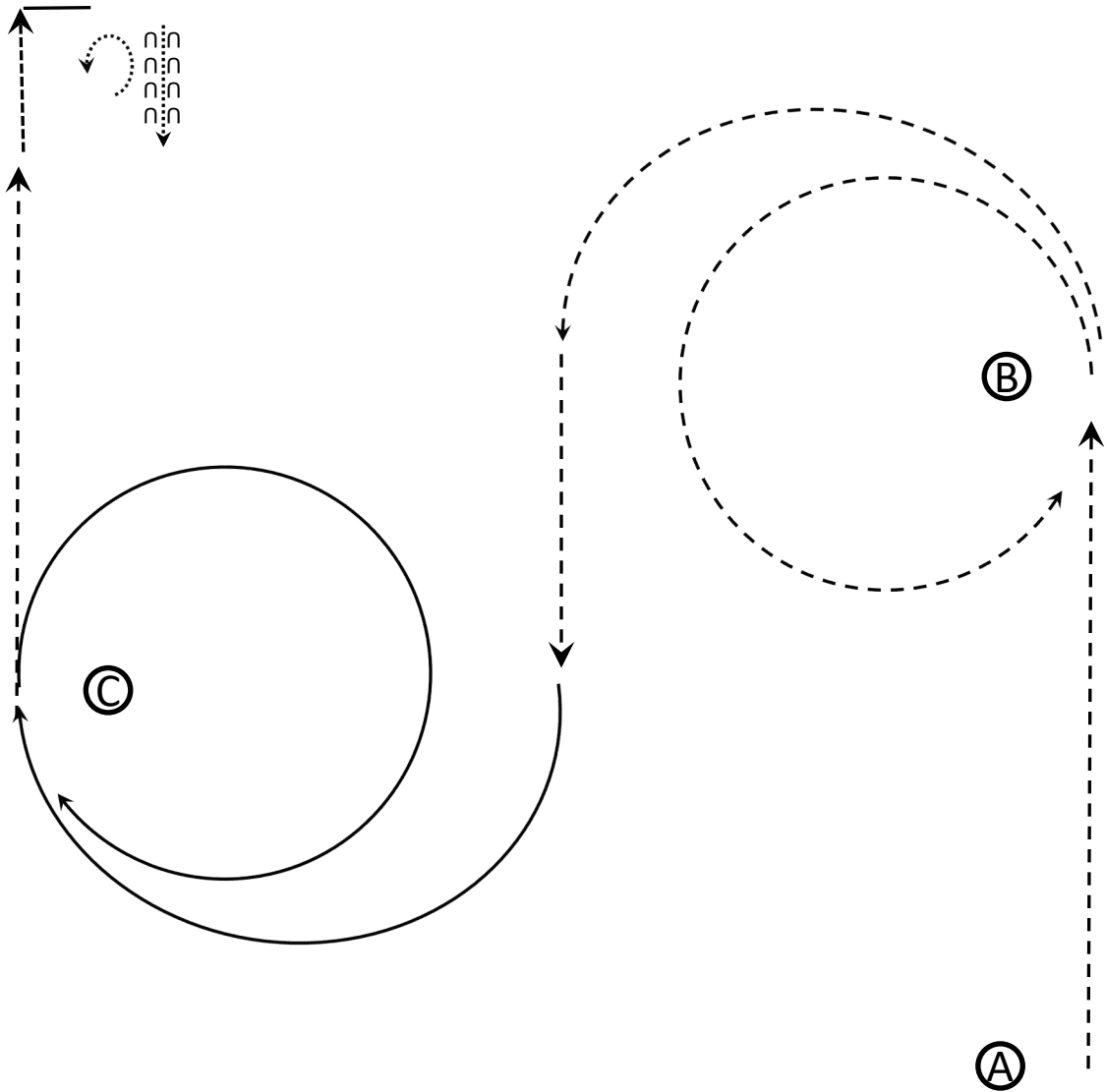

© Conny Pickel

1. Jog bis B und um B herum
2. Auf Höhe C Rechtslope bis C und um C herum
3. Jog
4. Zwei Pferdelängen im Walk,
5. Stopp und eine Hinterhandwendung
rechts oder links
6. Anschließend eine Pferdelänge rückwärts

Walk	----->
Jog	- - - - ->
Lope	—————>

#29 Ranch Riding LK 4/5 Arenagröße min. 20 x 40 m

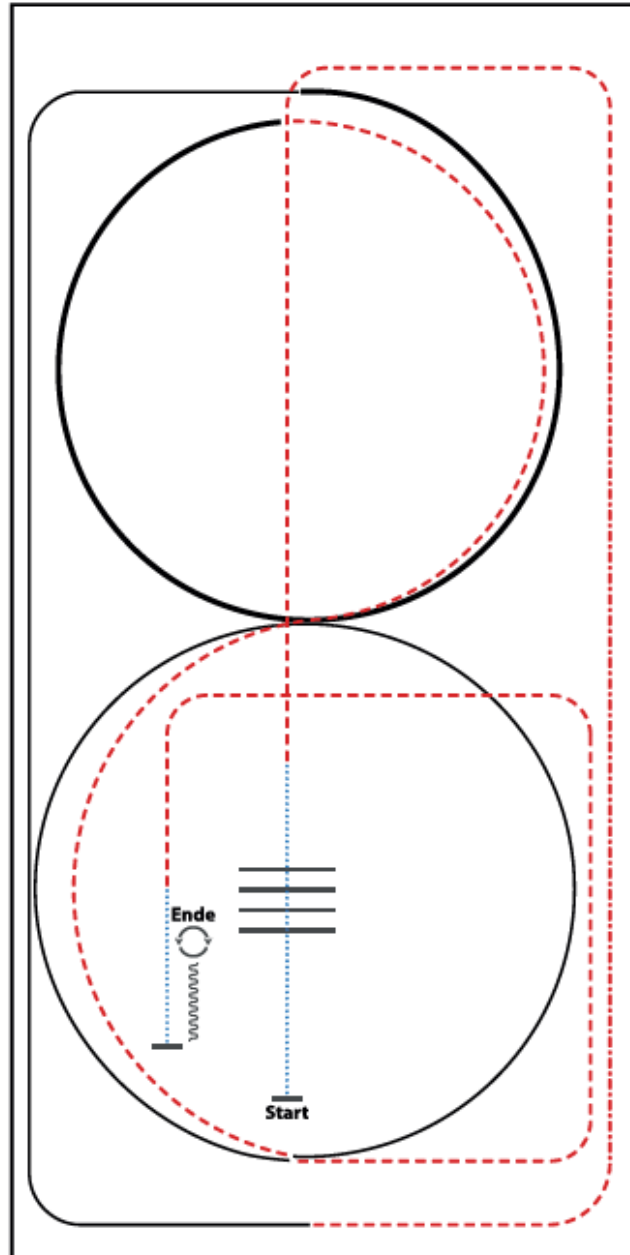

- 1) WALK, WALK OVER
- 2) TROT
- 3) EXTENDED TROT, TROT
- 4) LOPE (RL)
- 5) EXTENDED LOPE (RL)
- 6) TROT (2x ½ CIRCLE)
- 7) LOPE (LL)
- 8) TROT
- 9) WALK
- 10) STOP, BACK UP
- 11) TURN 180° RIGHT
- 12) TURN 180° LEFT

WALK (SCHRITT)
EXTENDED WALK
JOG/TROT (TRAB)
EXTENDED TROT
LOPE (GALOPP)
EXTENDED LOPE
BACK UP (RÜCKWÄRTS)	~~~~~
LEAD CHANGE (GALOPPWECHSEL)
TURN (DREHUNG)



Erste Westernreiter Union
Deutschland e.V.

AQ-C Turnier Weisenheim am Sand

Qualifikationsturnier zur German Open 2024
24 bis 26.05.2024

Pattern
Außenreitplatz
25.05.2024

Reining
 LK 3 A/B RN



Reining Pattern 8

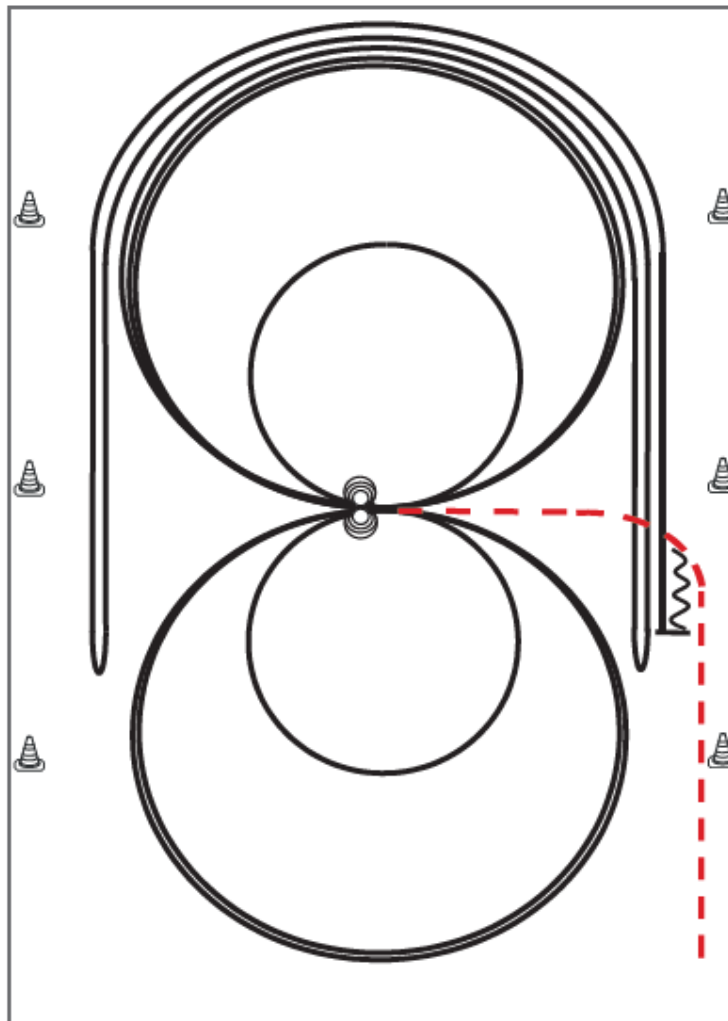

Im Trab zur Mitte der Bahn. Beginn der Aufgabe aus dem Schritt oder aus dem Stand.

- 1) 4 Spins **links**, Verharren
- 2) 4 Spins **rechts**, Verharren
- 3) 3 Zirkel Galopp (**rechts**), 1. groß und schnell, 2. **klein** und langsam, 3. groß und schnell, Galoppwechsel bei X
- 4) 3 Zirkel Galopp (**links**), 1. groß und schnell, 2. **klein** und langsam, 3. groß und schnell, Galoppwechsel bei X
- 5) Galopp (**rechts**) auf dem Zirkel, der nicht geschlossen wird, Run Down entlang der langen Seite, Sliding Stop mind. 6,00 m von der Bande entfernt hinter dem **Mittelmarker**, Rollback **links**, kein Verharren
- 6) Galopp (**links**) auf dem Zirkel, der nicht geschlossen wird, Run Down entlang der langen Seite, Sliding Stop mind. 6,00 m von der Bande entfernt hinter dem **Mittelmarker**, Rollback **rechts**, kein Verharren
- 7) Galopp (**rechts**) auf dem Zirkel, der nicht geschlossen wird, Run Down entlang der langen Seite, Sliding Stop mind. 6,00 m von der Bande entfernt hinter dem **Mittelmarker**, Rückwärtsrichten mind. 3,00 m, Verharren

Der Reiter muss das Kopfstück zur Gebisskontrolle vor dem Richter abnehmen.

Trab	---
Galopp	—
Rückwärts	W



Reining Pattern 5

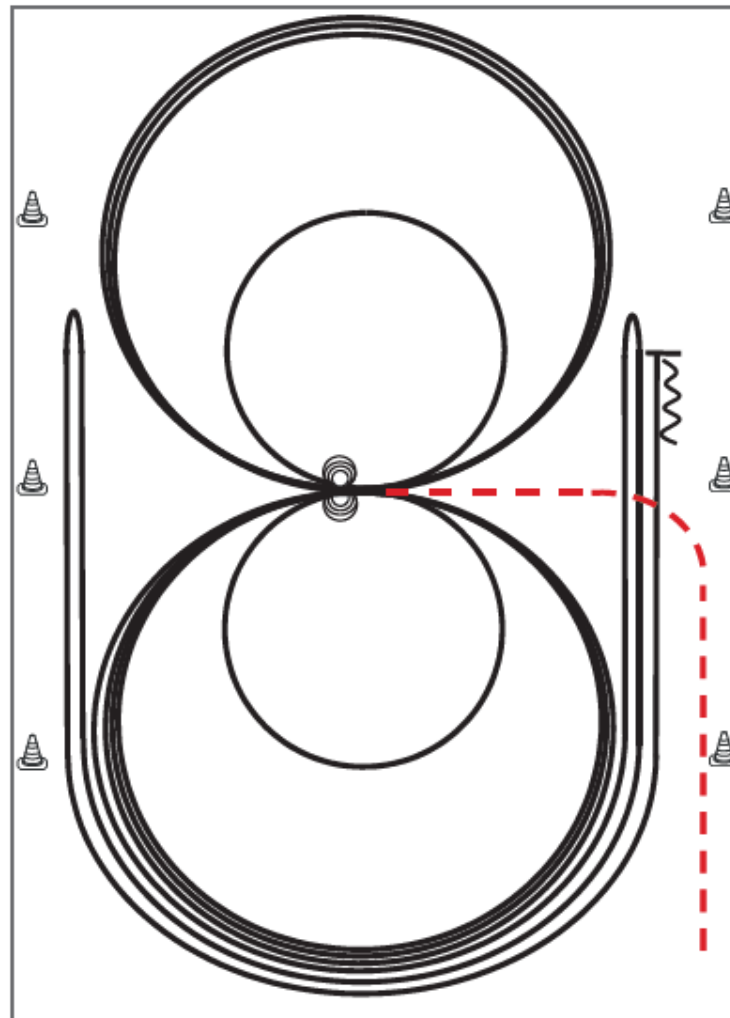

Im Trab zur Mitte der Bahn. Beginn der Aufgabe aus dem Schritt oder aus dem Stand.

- 1) 3 Zirkel Galopp (**links**), 1. + 2. groß und schnell, 3. **klein** und langsam, Stop bei X
 - 2) 4 Spins **links**, Verharren
 - 3) 3 Zirkel Galopp (**rechts**), 1. + 2. groß und schnell, 3. **klein** und langsam, Stop bei X
 - 4) 4 Spins **rechts**, Verharren
 - 5) 1 Zirkel Galopp (**links**) groß und schnell, Galoppwechsel bei X, 1 Zirkel Galopp (**rechts**) groß und schnell, Galoppwechsel bei X (figure 8)
 - 6) Galopp (**links**) auf dem Zirkel, der nicht geschlossen wird, Run Down entlang der langen Seite, Sliding Stop mind. 6,00 m von der Bande entfernt hinter dem **Mittelmarker**, Rollback **rechts**, kein Verharren
 - 7) Galopp (**rechts**) auf dem Zirkel, der nicht geschlossen wird, Run Down entlang der langen Seite, Sliding Stop mind. 6,00 m von der Bande entfernt hinter dem **Mittelmarker**, Rollback **links**, kein Verharren
 - 8) Galopp (**links**) auf dem Zirkel, der nicht geschlossen wird, Run Down entlang der langen Seite, Sliding Stop mind. 6,00 m von der Bande entfernt hinter dem **Mittelmarker**, Rückwärtsrichten mind. 3,00 m, Verharren
- Der Reiter muss das Kopfstück zur Gebisskontrolle vor dem Richter abnehmen.

Trab	-----
Galopp	—————
Rückwärts	~~~~~

Jungferde Reining 4jährig



Jungferde Reining Pattern 5 (4j.)

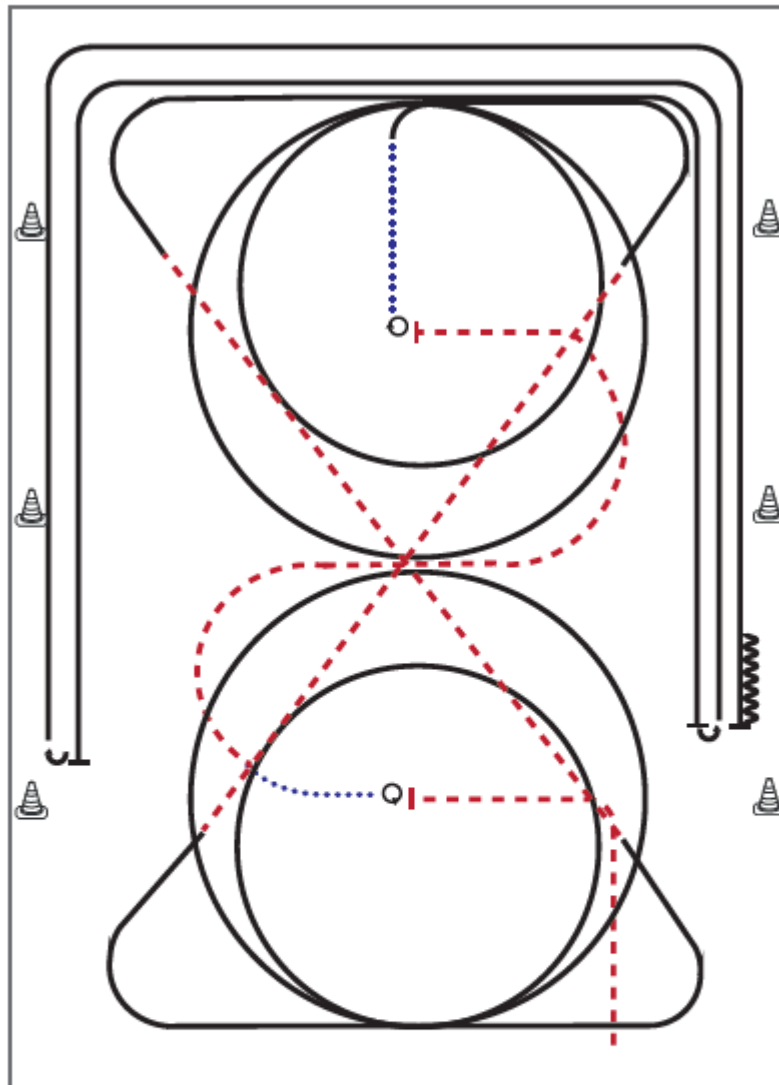

- 1) Trab, Stop, 4 Spins links
- 2) Schritt, Trab, Stop, 4 1/4 Spins rechts, Schritt
- 3) Galopp (rechts) 2 Zirkel, 1. groß, 2. klein
- 4) Weiter im Galopp durch die Diagonale, Trab
- 5) Galopp (links) 2 Zirkel, 1. groß, 2. klein
- 6) Weiter im Galopp durch die Diagonale, Trab
- 7) Rechtsgalopp, Run Down entlang der langen Seite, Sliding Stop mind. 6 m von der Bande entfernt hinter dem **Mittelmarker**, Roll Back links, kein Verharren
- 8) Galopp, Run Down entlang der langen Seite, Sliding Stop mind. 6 m von der Bande entfernt hinter dem **Mittelmarker**, Roll Back rechts, kein Verharren
- 9) Galopp, Run Down auf der Mittellinie, Stop hinter dem **Mittelmarker**, Back up mind. 3 m, Verharren

Trab	---
Galopp	—
Rückwärts	~~~~~

Der Reiter muss das Kopfstück zur Gebisskontrolle vor dem Richter abnehmen.

Jungferde Reining 5jährig



Jungferde Reining Pattern 6 (5j.)

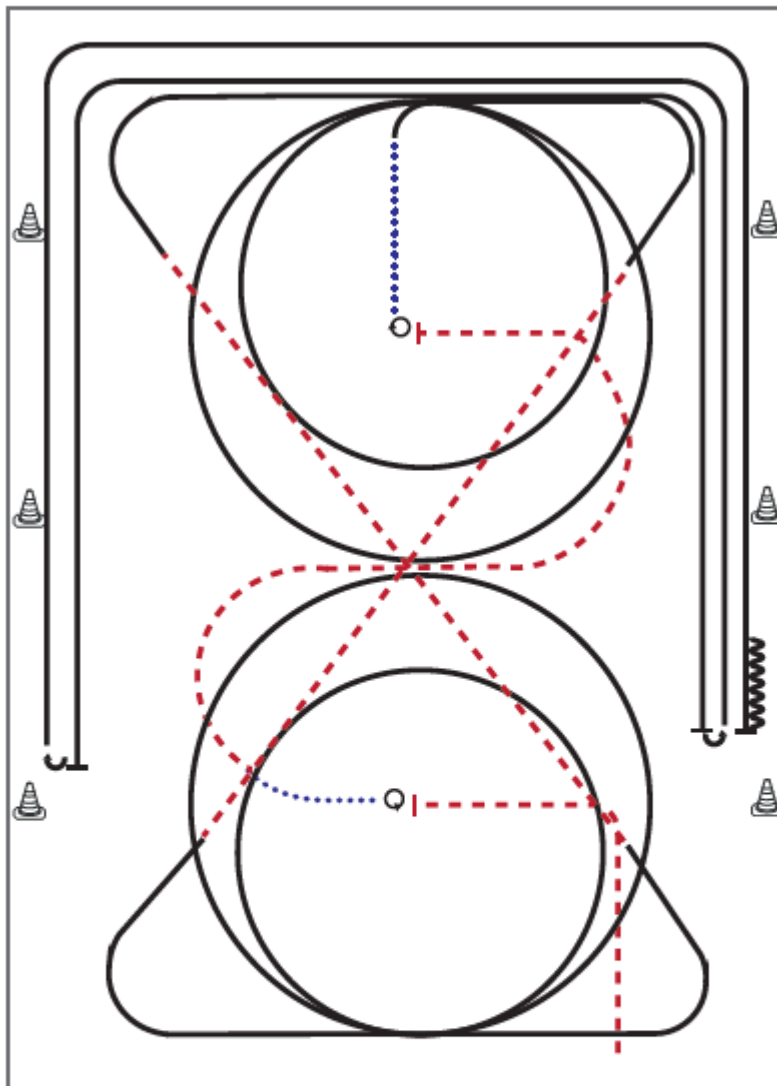

Jungferde

- 1) Trab, Stop, 4 Spins links
- 2) Schritt, Trab, Stop, 4 1/4 Spins rechts, Schritt
- 3) Galopp (rechts) 2 Zirkel, 1. groß und schnell, 2. **klein und langsam**
- 4) Weiter im Galopp durch die Diagonale, Trab
- 5) Galopp (links) 2 Zirkel, 1. groß und schnell, 2. **klein und langsam**
- 6) Weiter im Galopp durch die Diagonale, Trab
- 7) Rechtsgalopp, Run Down entlang der langen Seite, Sliding Stop mind. 6 m von der Bande entfernt hinter dem **Mittelmaker**, Roll Back links, kein Verharren
- 8) Galopp, Run Down entlang der langen Seite, Sliding Stop mind. 6 m von der Bande entfernt hinter dem **Mittelmaker**, Roll Back rechts, kein Verharren
- 9) Galopp, Run Down auf der Mittellinie, Stop hinter dem **Mittelmaker**, Back up mind. 3 m, Verharren

Trab	-----
Galopp	—————
Rückwärts	~~~~~

Der Reiter muss das Kopfstück zur Gebisskontrolle vor dem Richter abnehmen.

LK 1 / 2 A und B Trail

Trail-Set 6 #3 LK 2/1 Senior Arenagröße 25 x 50 m

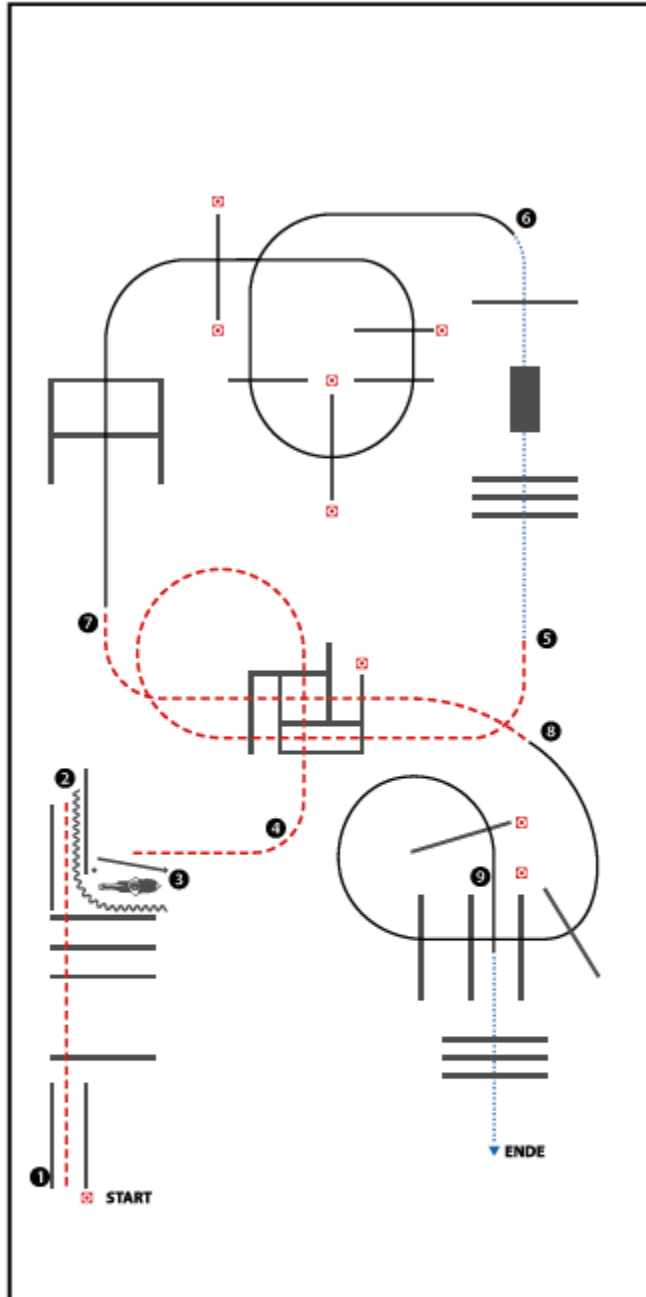

(Erhöhungen optional)

- 1) JOG OVER, JOG INTO CHUTE, STOP
- 2) BACK UP
- 3) GATE RH
- 4) JOG OVER
- 5) STOP OR BREAK TO WALK, WALK OVER POLES, BRIDGE, WALK OVER
- 6) LOPE OVER (LL)
- 7) JOG OVER
- 8) LOPE OVER (RL)
- 9) LOPE INTO CHUTE, STOP OR BREAK TO WALK, WALK OVER

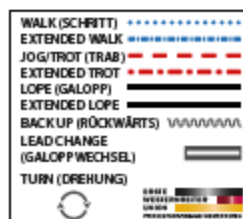

Trail LK 3 A/B

Trail-Set 6 #5 LK 3 Arenagröße 25 x 50 m

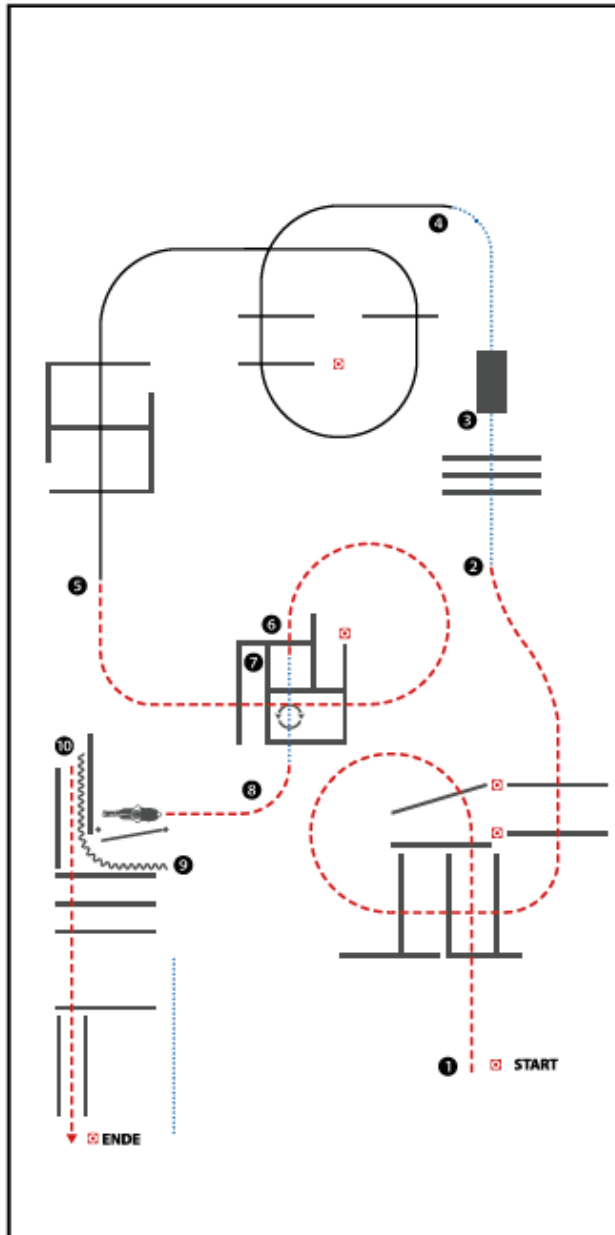

(Erhöhungen optional)

- 1) JOG OVER
- 2) WALK OVER
- 3) BRIDGE
- 4) LOPE OVER (LL)
- 5) JOG OVER
- 6) JOG INTO THE 1. BOX, STOP OR BREAK TO WALK,
WALK INTO THE 2. BOX, 360° TURN EITHER WAY, WALK OUT
- 7) JOG, GATE LH
- 8) BACK UP
- 9) JOG OUT, JOG OVER

WALK (SCHRITT)
EXTENDED WALK
JOG/TROT (TRAB)	-----
EXTENDED TROT	-----
LOPE (GALOPP)	=====
EXTENDED LOPE	=====
BACK UP (RÜCKWÄRTS)	~~~~~
LEAD CHANGE (GALOPPWECHSEL)	=====
TURN (DREHUNG)	⊙

Trail-Set 6 #4 LK 2/1Junior Arenagröße 25 x 50 m

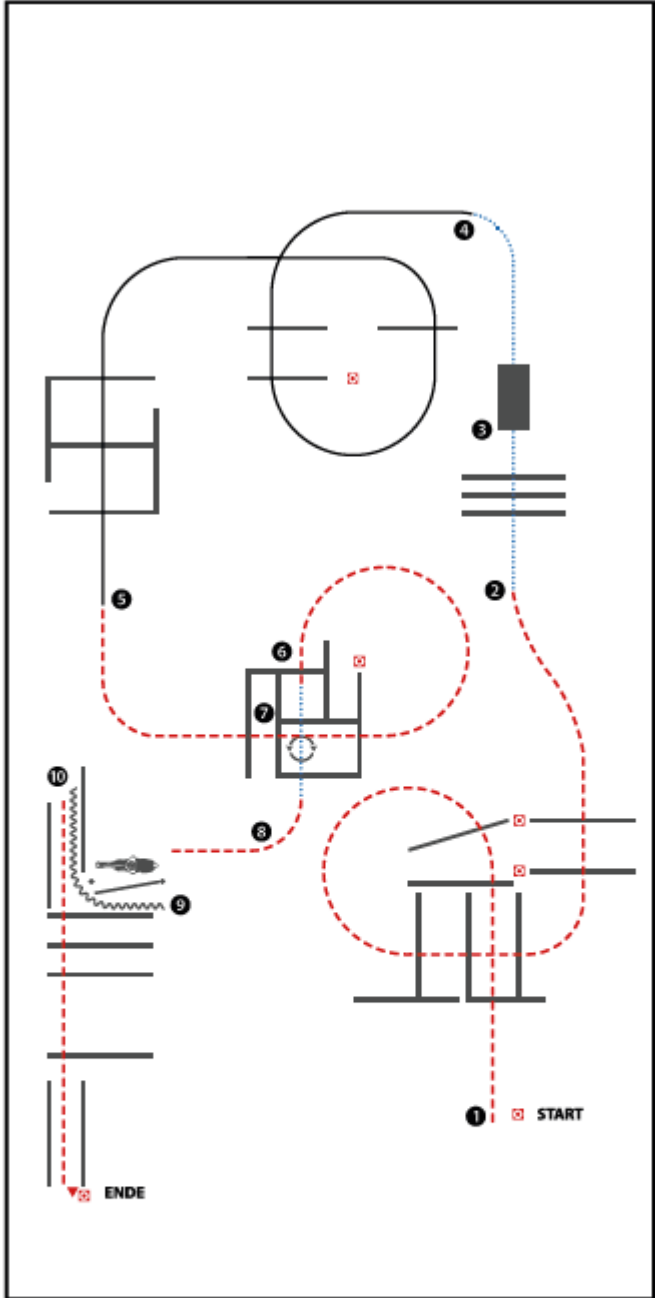

(Erhöhungen optional)

- 1) JOG OVER
- 2) WALK OVER
- 3) BRIDGE
- 4) LOPE OVER (LL)
- 5) JOG OVER
- 6) JOG INTO THE 1. BOX, STOP OR BREAK TO WALK,
WALK INTO THE 2. BOX, 360° TURN EITHER WAY, WALK OUT
- 7) JOG, GATE LH
- 8) BACK UP
- 9) JOG OUT, JOG OVER

WALK (SCHRITT)
EXTENDED WALK
JOG/TROT (TRAB)	-----
EXTENDED TROT	-----
LOPE (GALOPP)	=====
EXTENDED LOPE	=====
BACK UP (RÜCKWÄRTS)	~~~~~
LEAD CHANGE (GALOPPWECHSEL)	=====
TURN (DREHUNG)	⊙

ERSTE WESTERNREITER UNION
 DEUTSCHLAND E.V.



Youngstars Challenge Pattern 1 (6j.)

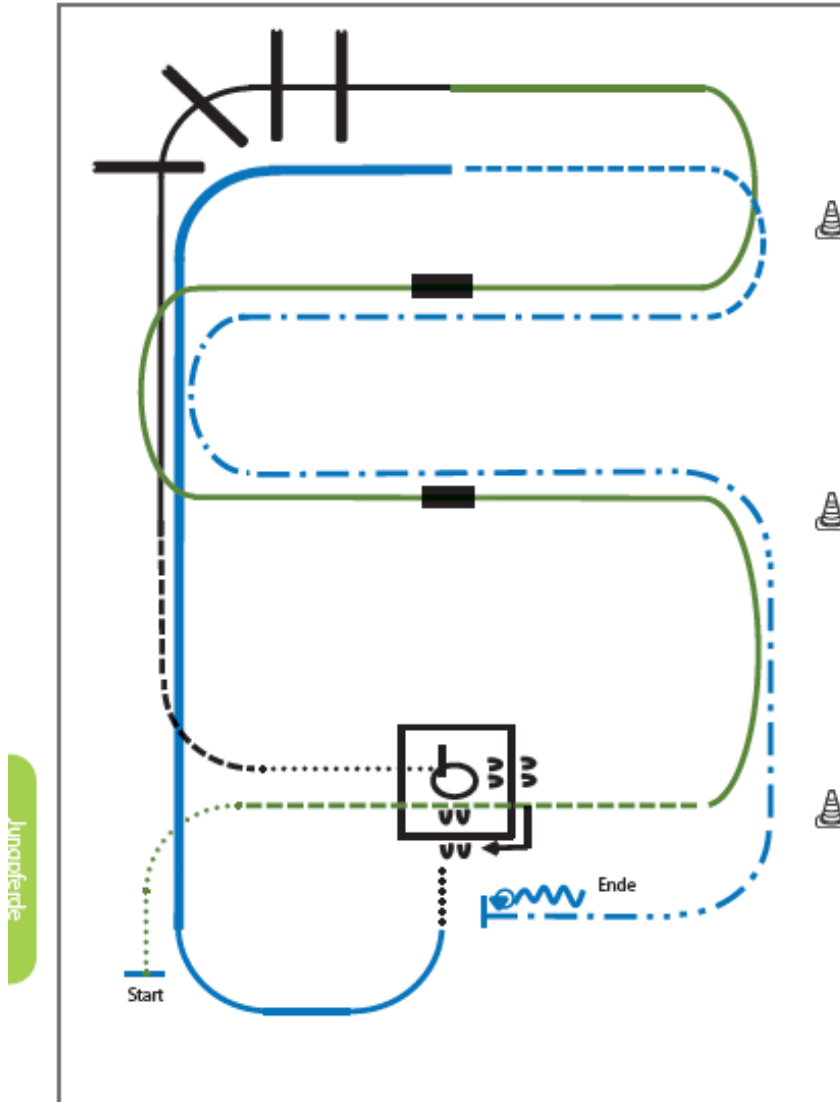

- 1) Walk, Jog, Jog over (WR)
- 2) Linksgalopp, 1. Galoppwechsel mit Seitenwechsel (WR)
- 3) 2. Galoppwechsel mit Seitenwechsel (WR)
- 4) Lope over (TH)
- 5) Jog, Walk, Box 360° (re. oder li.) (TH)
- 6) Sidepass rechts, Walk (TH)
- 7) Lope (rechts), Extended Lope entlang der langen Seite bis zur Mitte der kurzen Seite (RR)
- 8) Trot, Extended Trot bis Mitte der kurzen Seite (RR)
- 9) Stop, Turn 360° (each direction either way first), Back up (RR)

Legende:	
Schritt
Trab	-----
Galopp	————
Wechselzone	
Rückwärts	~~~~~

Verharren, um das Ende der Prüfung anzuzeigen.

Q LK 2/1 A Sen Reining



Reining Pattern 5

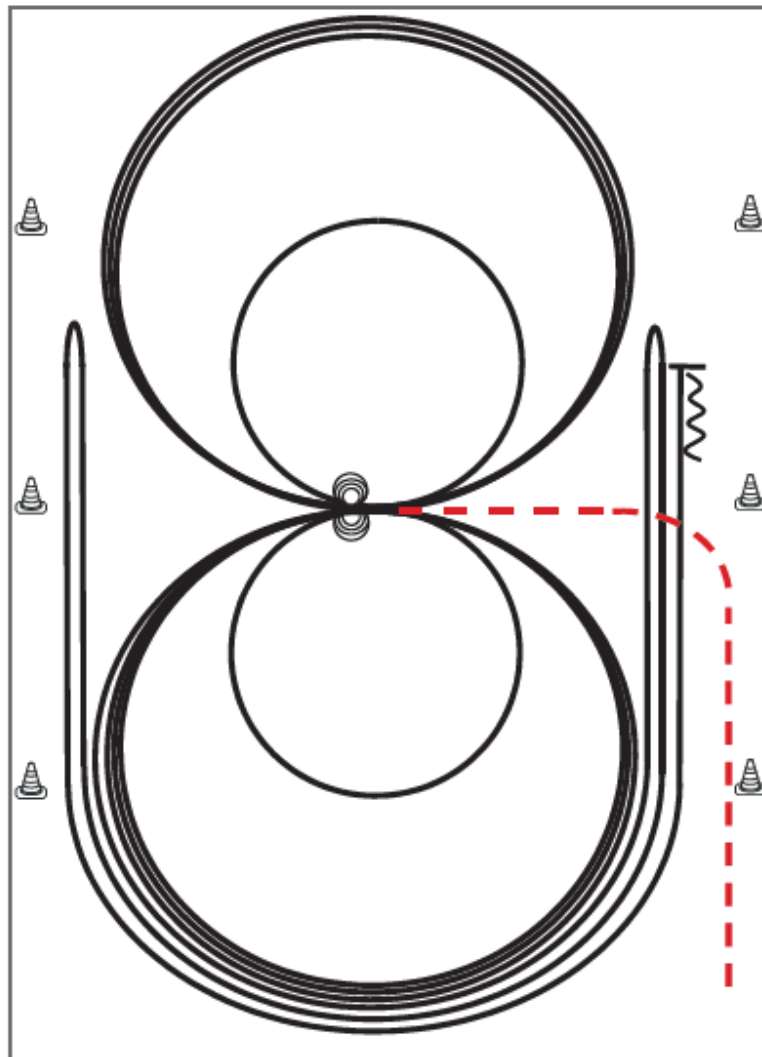

Im Trab zur Mitte der Bahn. Beginn der Aufgabe aus dem Schritt oder aus dem Stand.

- 1) 3 Zirkel Galopp (**links**), 1. + 2. groß und schnell, **3. klein** und langsam, Stop bei X
- 2) 4 Spins **links**, Verharren
- 3) 3 Zirkel Galopp (**rechts**), 1. + 2. groß und schnell, **3. klein** und langsam, Stop bei X
- 4) 4 Spins **rechts**, Verharren
- 5) 1 Zirkel Galopp (**links**) groß und schnell, Galoppwechsel bei X, 1 Zirkel Galopp (**rechts**) groß und schnell, Galoppwechsel bei X (figure 8)
- 6) Galopp (**links**) auf dem Zirkel, der nicht geschlossen wird, Run Down entlang der langen Seite, Sliding Stop mind. 6,00 m von der Bande entfernt hinter dem **Mittelmarker**, Rollback **rechts**, kein Verharren
- 7) Galopp (**rechts**) auf dem Zirkel, der nicht geschlossen wird, Run Down entlang der langen Seite, Sliding Stop mind. 6,00 m von der Bande entfernt hinter dem **Mittelmarker**, Rollback **links**, kein Verharren
- 8) Galopp (**links**) auf dem Zirkel, der nicht geschlossen wird, Run Down entlang der langen Seite, Sliding Stop mind. 6,00 m von der Bande entfernt hinter dem **Mittelmarker**, Rückwärtsrichten mind. 3,00 m, Verharren

Trab	---
Galopp	—
Rückwärts	W/W/W

Der Reiter muss das Kopfstück zur Gebisskontrolle vor dem Richter abnehmen.



Erste Westernreiter Union
Deutschland e.V.

AQ-C Turnier Weisenheim am Sand

Qualifikationsturnier zur German Open 2024
24 bis 26. Mai 2024

Pattern
Showarena
25.05.2024

Jungferde Trail
 5jährig



Jungferde Trail Pattern 4 (5j.)

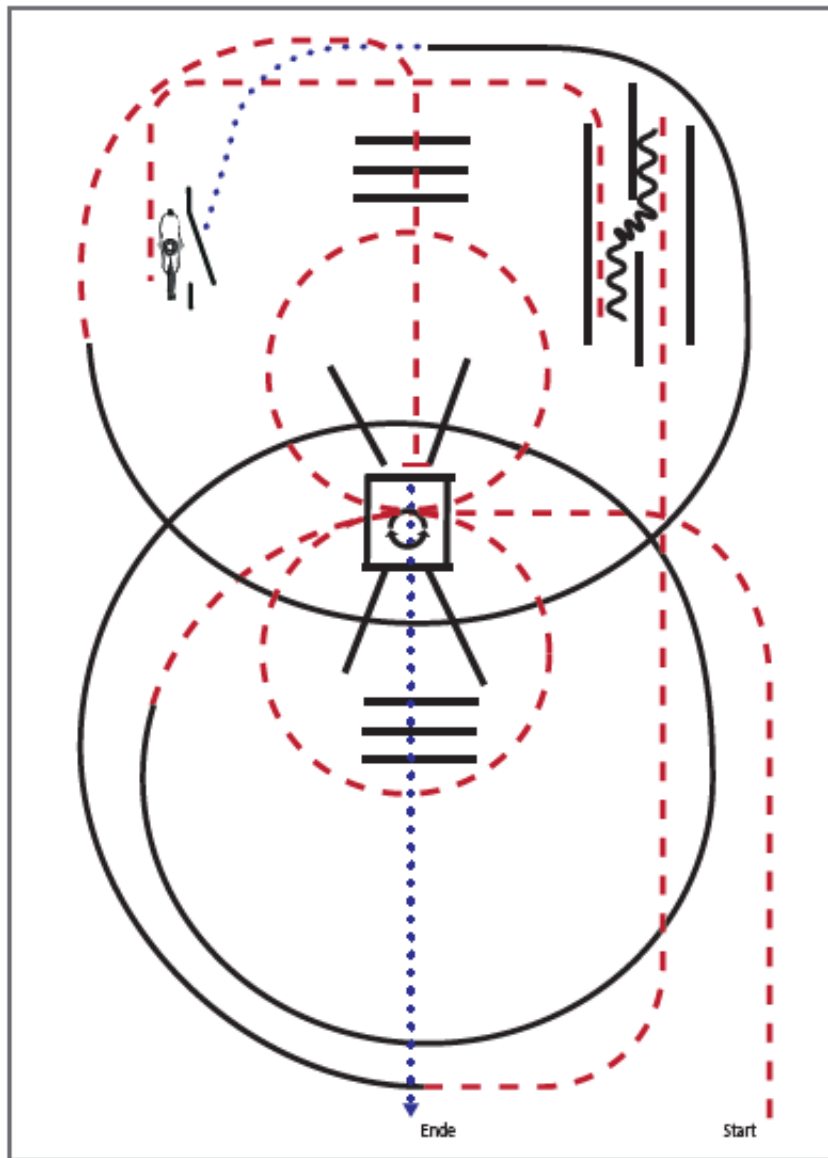

Jungferde

- 1) Trab, Trabstangen (2m) mit Volten links und rechts (beliebig beginnend)
- 2) Linksgalopp Zirkel, Galoppstangen, Trab
- 3) Stop, Rückwärtsrichten
- 4) Trab zum Tor
- 5) Seiltor (linke Hand)
- 6) Schritt, Rechtsgalopp Zirkel, Galoppstangen
- 7) Trab, Trabstangen (1m)
- 8) Stopp, Schritt in die Box, Drehung 360° (rechts oder links), Schritt
- 9) Schrittstangen (0,60m), im Schritt die Arena verlassen

Legende:

Schritt
Trab	-----
Galopp	-----
Wachstanz	
Rückwärts	~~~~~

SPONSOR

LK 1 A sen Ranch Riding
 LK 2 A sen Ranch Riding

#5 Ranch Riding ~~XX~~ sen. LK 1/2 Arenagröße min. 20 x 40 m

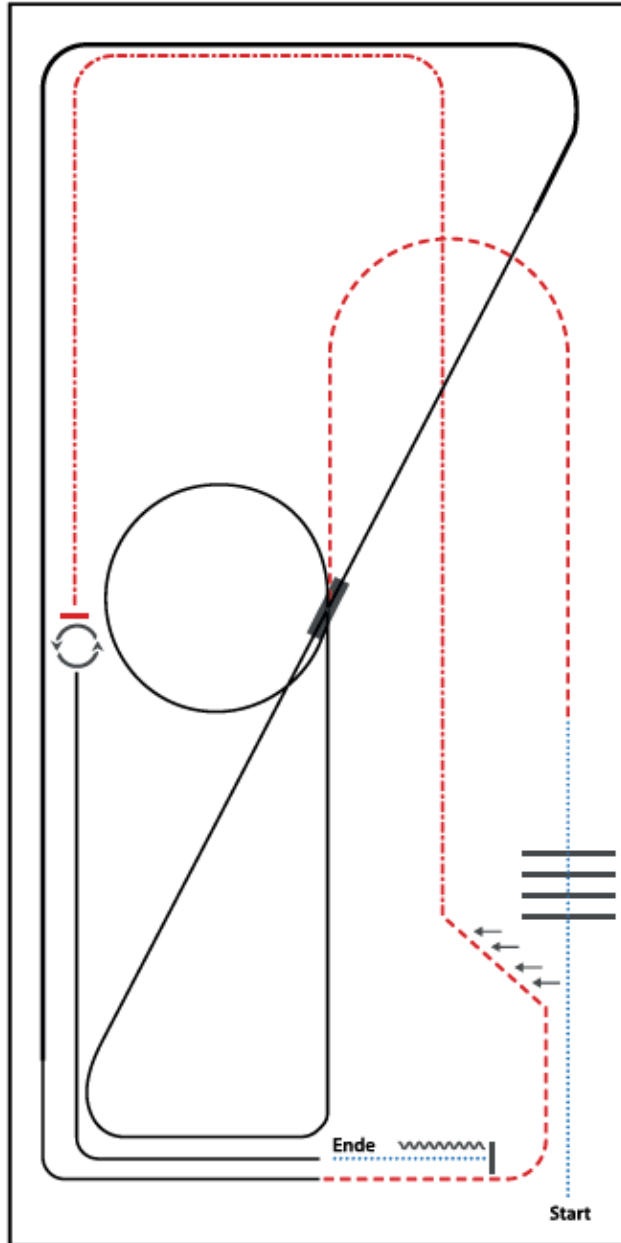

- 1) WALK
- 2) WALK OVER
- 3) TROT
- 4) LOPE (RL) SMALL CIRCLE, LOPE (RL)
- 5) CHANGE LEADS (SIMPLE OR FLYING)
- 6) LOPE (LL)
- 7) EXTENDED LOPE (LL), LOPE (LL)
- 8) TROT, TROT TWO TRACK LEFT
- 9) EXTENDED TROT
- 10) STOP, 360° TURNS (EACH DIRECTION)
- 11) LOPE (LL)
- 12) WALK, STOP, BACK UP

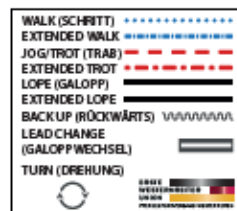

LK 1 und 2 A und B Horsemanship

#33 Western Horsemanship ~~XXX~~ LK 1/2 A/B

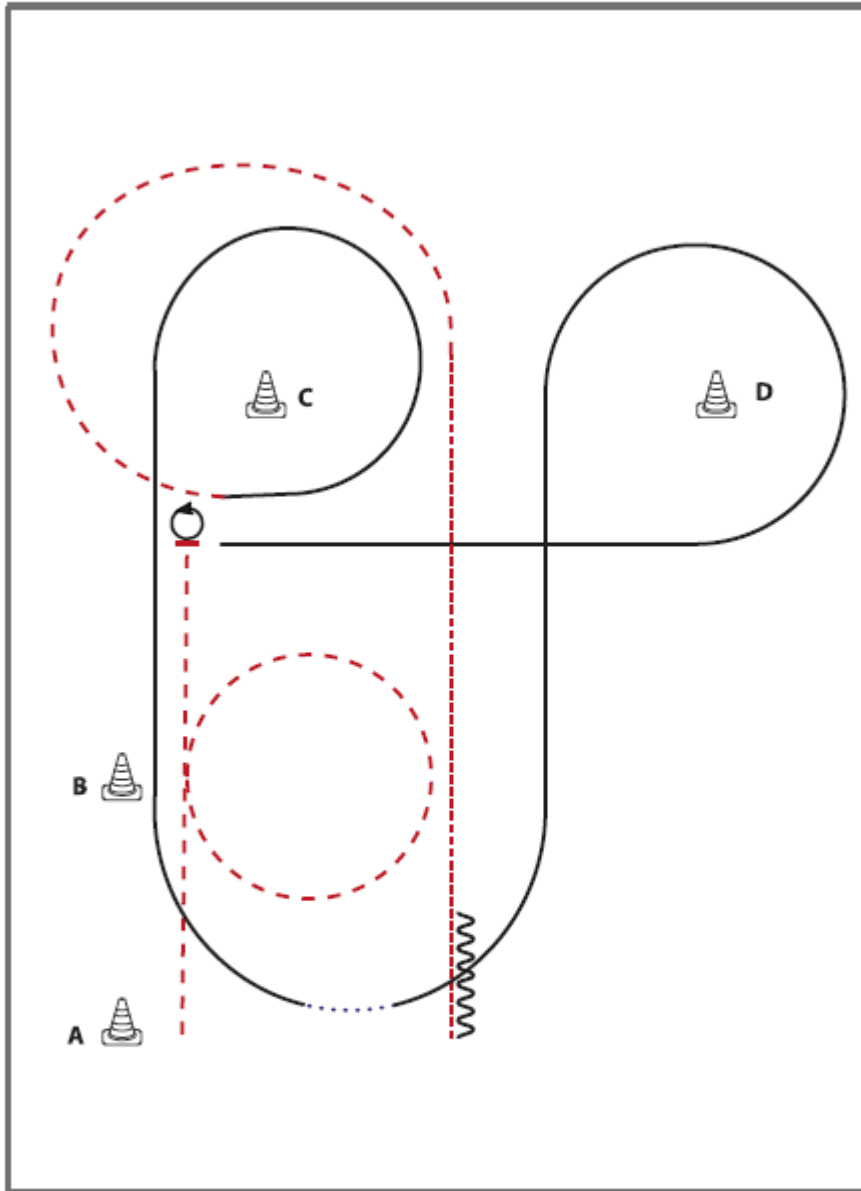

- 1) BE READY AT A, JOG
 - 2) STOP, TURN 270° LEFT
 - 3) LOPE LL
 - 4) LOPE LL AROUND D
 - 5) CHANGE LEADS SIMPLE BY WALK
 - 6) LOPE RL
 - 7) LOPE RL AROUND C
 - 8) JOG AROUND C
 - 9) EXTENDED JOG
 - 10) STOP, BACK UP (AT LEAST ONE HORSE LENGTH)
- WALK OUT

Walk (Schritt)
extended Walk
Trot/Jog (Trab)
Extended Trot
Lope (Galopp)
Extended Lope
Back Up (Rückwärtsrichten)	~~~~~
Lead Change (Galoppwechsel)
Turn

Q LK 2 / 1 A und B Sen Western Riding



Western Riding Pattern 9

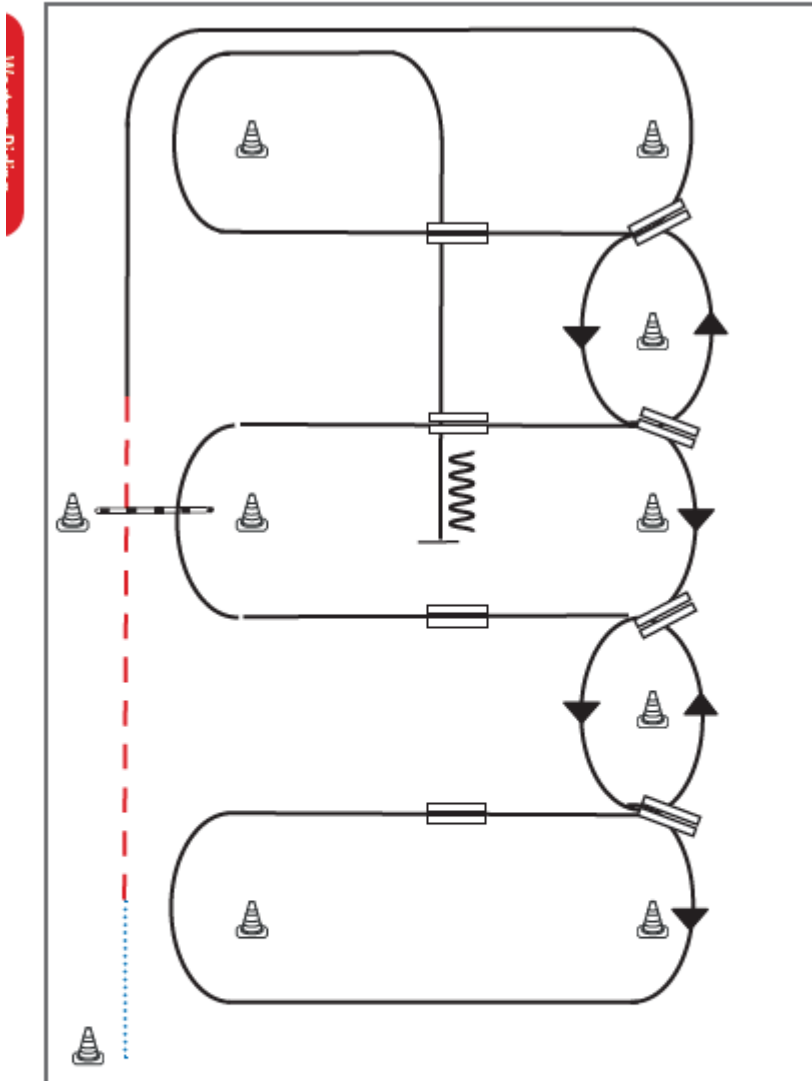

- 1) Schritt vom Start-Pylon zum ersten Marker, Übergang zum Trab, Trab über die Stange.
- 2) Übergang zum Rechtsgalopp, Galopp an der kurzen Seite
- 3) 1. Galoppwechsel auf der Linie
- 4) 2. Galoppwechsel auf der Linie
- 5) 3. Galoppwechsel auf der Linie
- 6) 4. Galoppwechsel auf der Linie, Galopp an der kurzen Seite
- 7) 1. Galoppwechsel mit Seitenwechsel
- 8) 2. Galoppwechsel mit Seitenwechsel
- 9) Galopp über die Stange
- 10) 3. Galoppwechsel mit Seitenwechsel
- 11) 4. Galoppwechsel mit Seitenwechsel
- 12) Mitte der kurzen Seite abwenden, Stop auf Höhe des Mittelmarkers, Rückwärtsrichten

Legenda:	
Schritt
Trab	-----
Galopp	=====
Wechselzone	=====
Rückwärts	W W W

Q LK 2 / 1 jun Western Riding



Western Riding Pattern 8 (für Junior-Pferde)

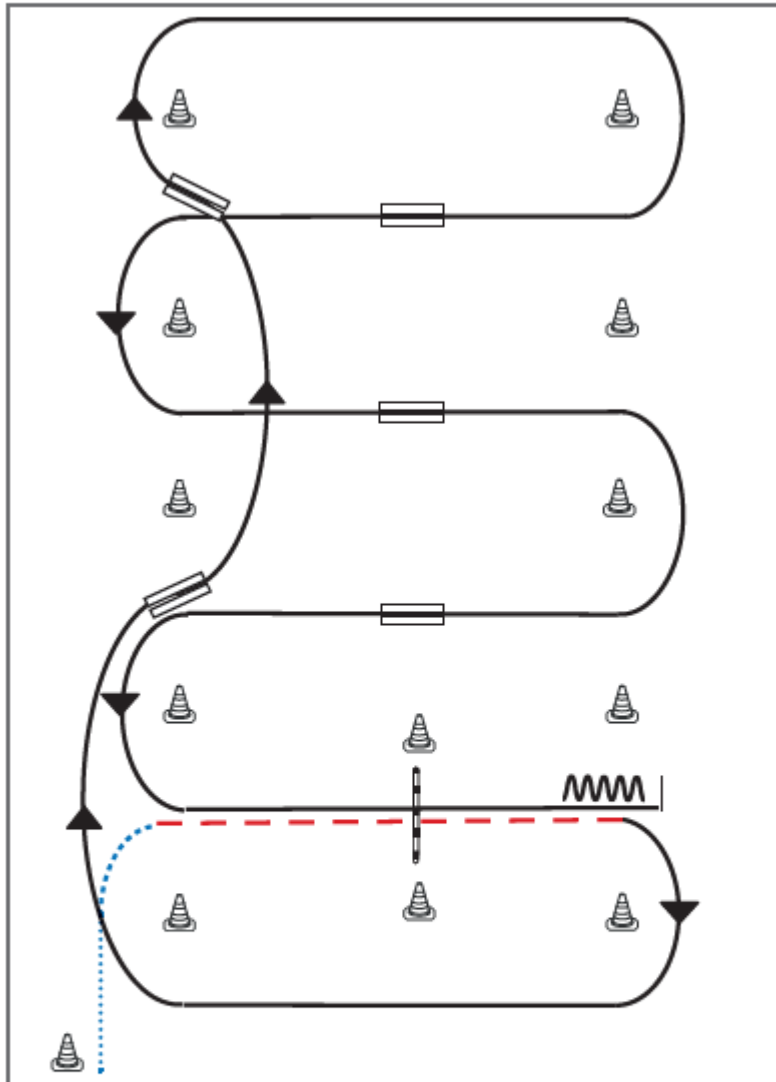

- 1) Schritt vom Start-Pylon, Übergang zum Trab zwischen den Markern, Trab über die Stange
- 2) Übergang zum Rechtsgalopp zwischen den Markern, Galopp an der kurzen Seite
- 3) 1. Galoppwechsel auf der Linie
- 4) 2. Galoppwechsel auf der Linie
- 5) 1. Galoppwechsel mit Seitenwechsel
- 6) 2. Galoppwechsel mit Seitenwechsel
- 7) 3. Galoppwechsel mit Seitenwechsel
- 8) Galopp über die Stange
- 9) Stop zwischen den Markern, Rückwärtsrichten

Legenda:

Schritt
Trab	----
Galopp	----
Wechselszone	====
Rückwärts	~~~~



Erste Westernreiter Union
Deutschland e.V.

AQ-C Turnier Weisenheim am Sand

Qualifikationsturnier zur German Open 2024
24 bis 26.05.2024

Pattern
Außenreitplatz
26.05.2024

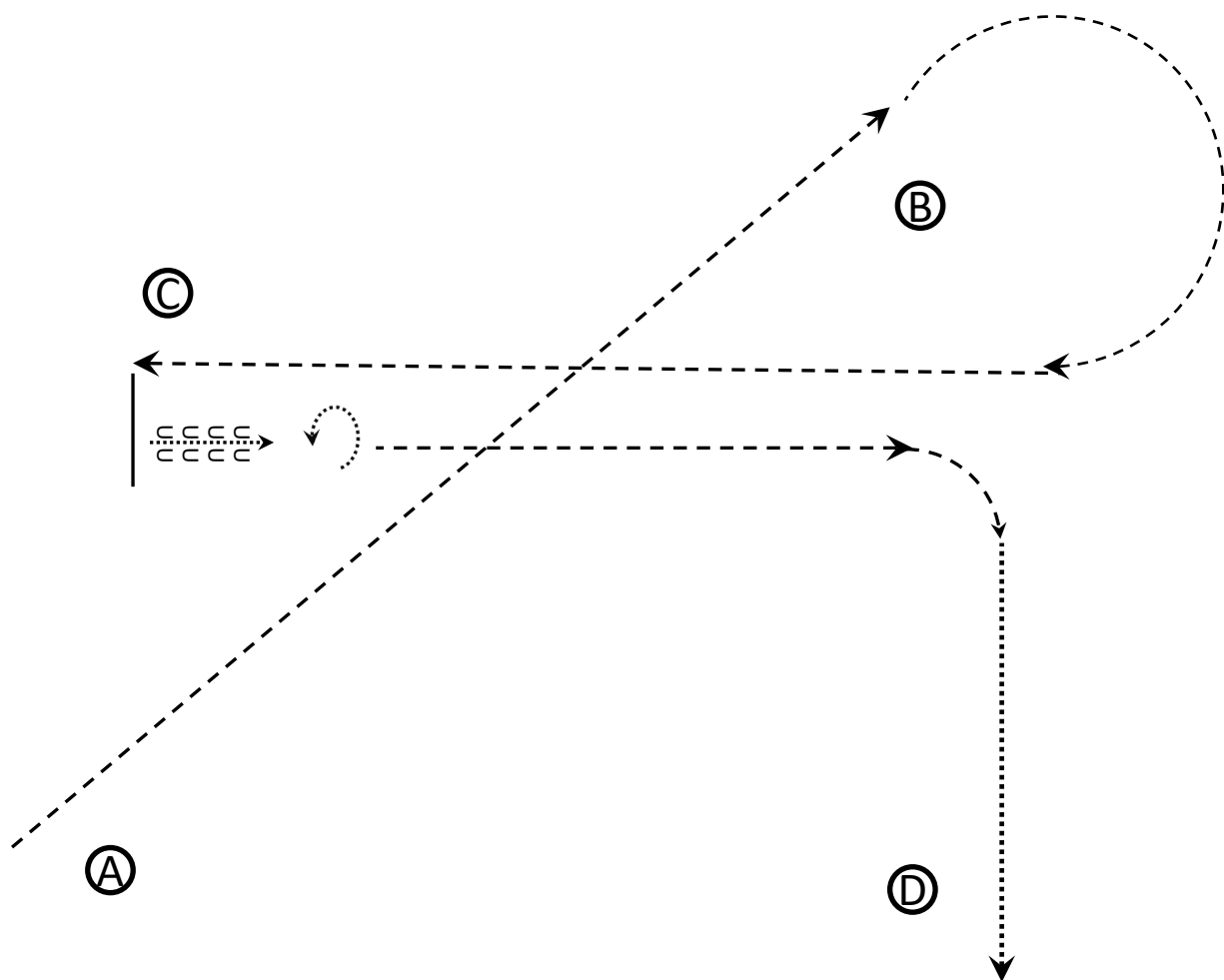

© Conny Pickel

1. Be Ready at A
2. Bei A Jog bis um B herum zu C
3. Bei C Stopp, eine Pferdelänge rückwärts, Drehung 180°, egal welche Richtung
4. Jog bis Höhe B und um die Kurve
5. Walk bis zum Ausgang

Walk→
Jog	-----→
Lope	————→

Q LK 2 / 1 A und B sen Superhorse



Superhorse Pattern 10 (empfohlen für Hallen oder Plätze ab 20x40m)

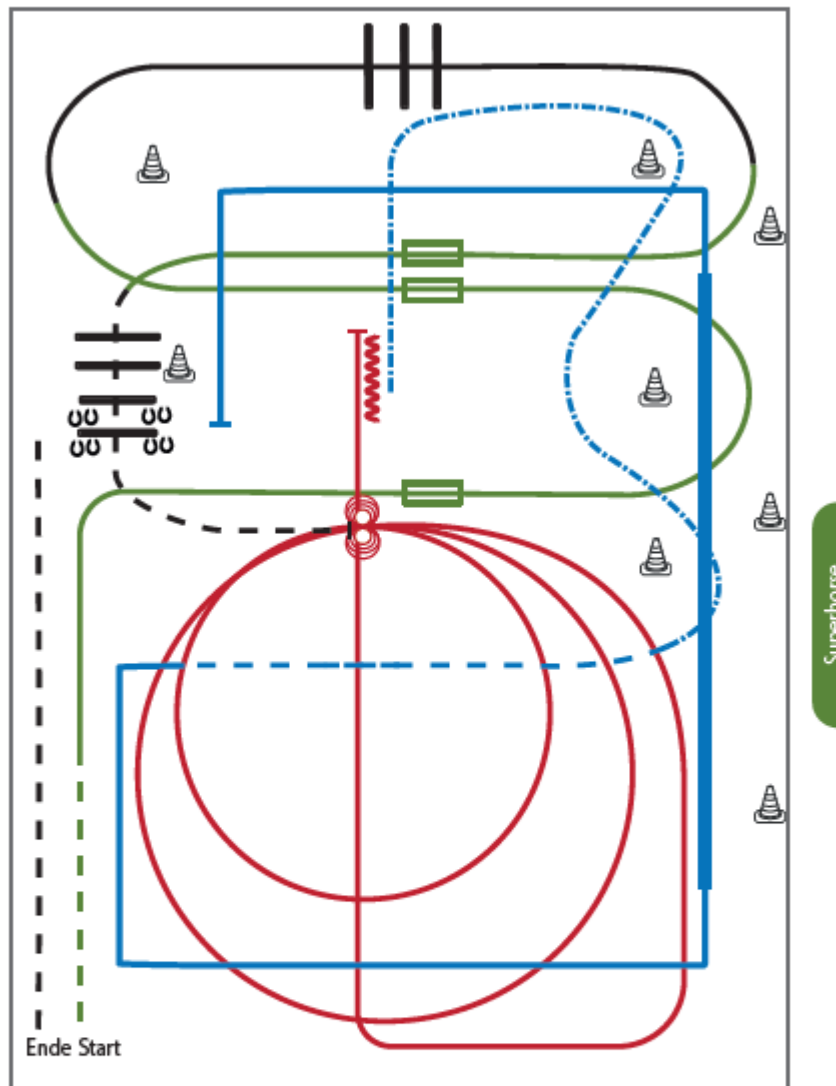

- 1) Trab, Übergang zum Rechtsgalopp, Galoppwechsel mit Seitenwechsel (WR)
- 2) Galoppwechsel mit Seitenwechsel (WR)
- 3) Lope over (TH)
- 4) Galoppwechsel mit Seitenwechsel (WR)
- 5) Jog over, Stop (TH)
- 6) 4 Spins links, 4 Spins rechts (RN)
- 7) 2 Zirkel Galopp (rechts), 1. groß und schnell, 2. klein und langsam (RN)
- 8) Galopp (rechts) auf dem Zirkel, der nicht geschlossen wird, Run Down auf der Mittellinie, Sliding Stop hinter dem Mittelmarker, Rückwärtsrichten mind. 3 m, verharren (RN)
- 9) Extended Trot (RR)
- 10) Trot (RR)
- 11) Lope corners LL, extended Lope, Lope, Stop (RR)
- 12) Siedepass right, jog out (TH)

Legende:	
Schritt	
Trab	
Galopp	
Wachselzone	
Rückwärts	

LK 1-3 Ranch Trail

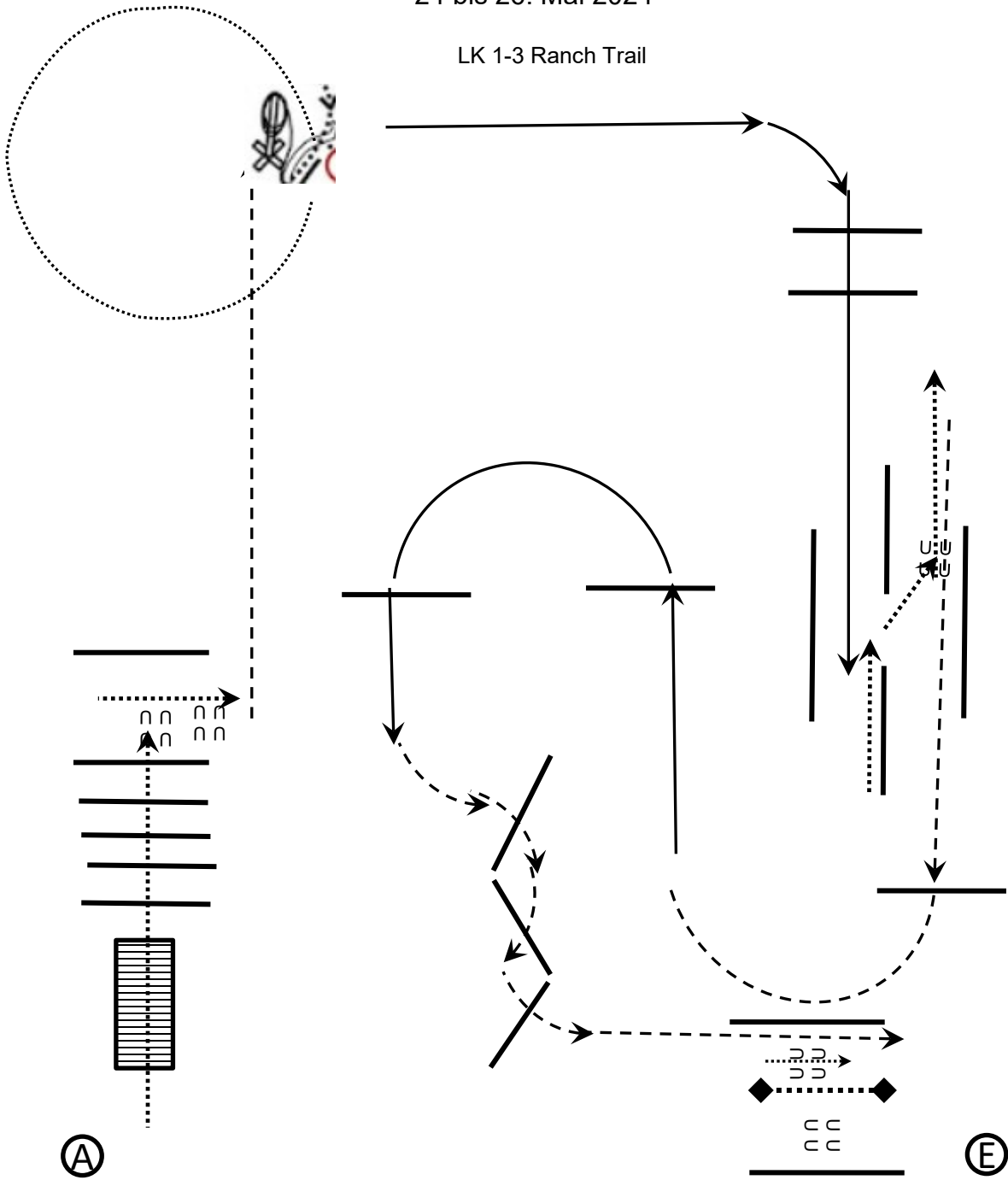

1. Walk, Walk over bridge
2. Side pass to right between Logs
3. Jog
4. Drag the Log a circle
5. Lope, Lope over
6. Back up
7. Jog, Jog over,
8. Lope, Lope over
9. Jog Serpentine to Gate
10. Work Gate

© Conny Pickel

Walk →
 Jog - - - - -→
 Lope - - - - -→

Q LK 2/1 A und B sen Trail

Trail-Set 6 #1 Q M LK 2/1 Senior Arenagröße 25 x 50 m

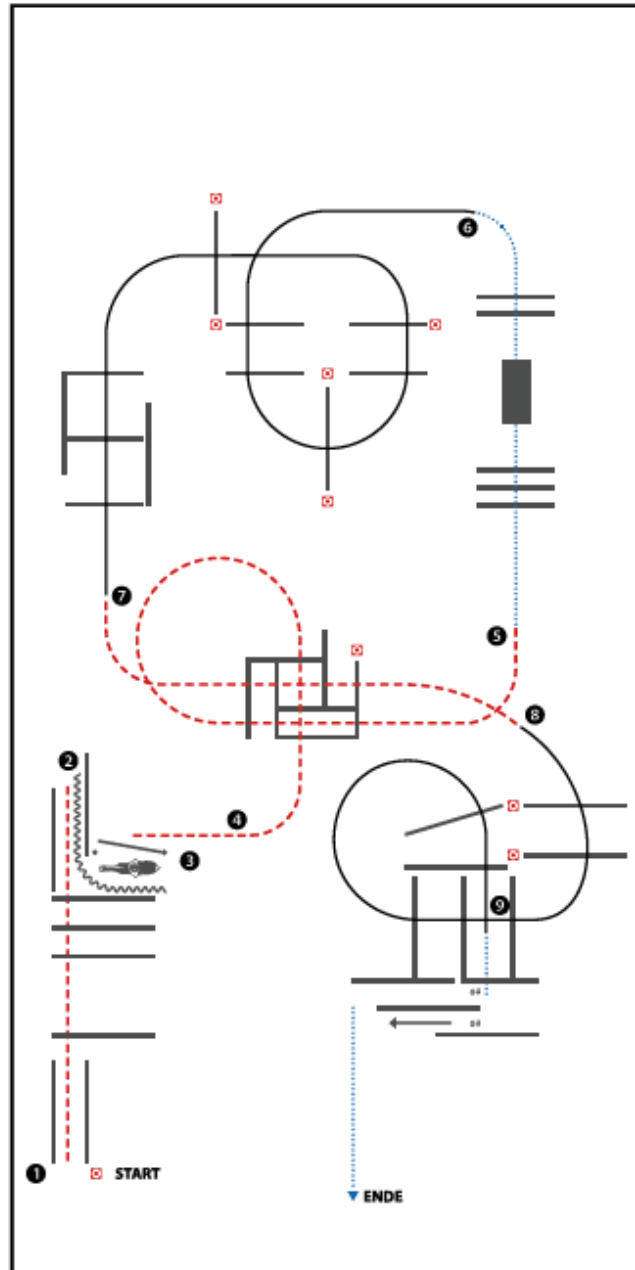

(Erhöhungen optional)

- 1) JOG OVER, JOG INTO CHUTE, STOP
- 2) BACK UP
- 3) GATE RH
- 4) JOG OVER
- 5) STOP OR BREAK TO WALK, WALK OVER POLES, BRIDGE, WALK OVER
- 6) LOPE OVER (LL)
- 7) JOG OVER
- 8) LOPE OVER (RL)
- 9) LOPE INTO CHUTE, STOP OR BREAK TO WALK, WALK OVER, SIDEPASS RIGHT

WALK (SCHRI TT)
EXTENDED WALK
JOG/TROT (TRAB)
EXTENDED TROT
LOPE (GALOPP)
EXTENDED LOPE
BACK UP (RÜCKWÄRTS)
LEAD CHANGE (GALOPPWECHSEL)
TURN (DREHUNG)

Q LK 2/1 A Jun Trail

Trail-Set 6 #2 Q M LK 2/1 Junior Arenagröße 25 x 50 m

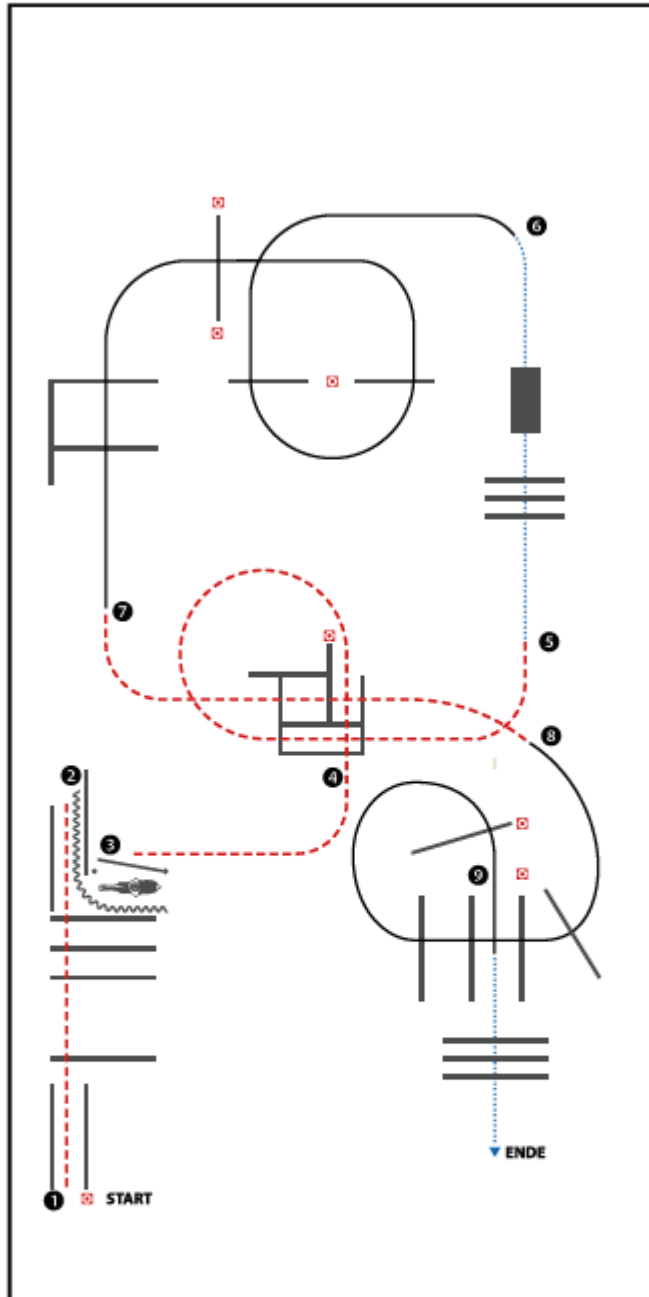

(Erhöhungen optional)

- 1) JOG OVER, JOG INTO CHUTE, STOP
- 2) BACK UP
- 3) GATE RH, JOG
- 4) JOG OVER
- 5) STOP OR BREAK TO WALK, WALK OVER POLES, BRIDGE
- 6) LOPE OVER (LL)
- 7) JOG OVER
- 8) LOPE OVER (RL)
- 9) LOPE INTO CHUTE, STOP OR BREAK TO WALK, WALK OVER

WALK (SCHRI TT)
EXTENDED WALK
JOG/TROT (TRAB)	-----
EXTENDED TROT	-----
LOPE (GALOPP)	=====
EXTENDED LOPE	=====
BACK UP (RÜCKWÄRTS)	~~~~~
LEAD CHANGE (GALOPPWECHSEL)	=====
TURN (DREHUNG)	⊙

ERSTE WESTERNREITER UNION DEUTSCHLAND E.V.



Erste Westernreiter Union
Deutschland e.V.

AQ-C Turnier Weisenheim am Sand

Qualifikationsturnier zur German Open 2023
27. Bis 29. Mai 2023

Pattern
Showarena

29.05.2023

#4 Ranch Riding Q/M sen. LK 1/2 Arenagröße min. 20 x 40 m

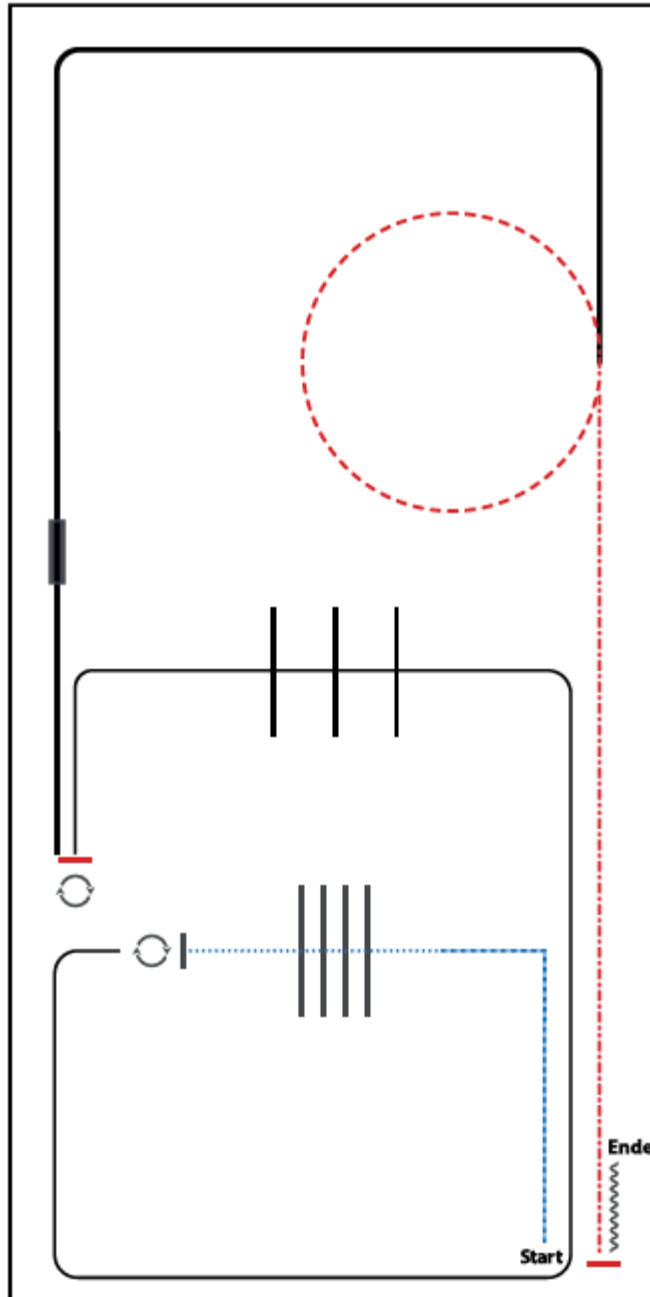

- 1) EXTENDED WALK CORNER
- 2) WALK OVER, WALK
- 3) STOP, 360° TURN LEFT
- 4) LOPE (LL), LOPE OVER
- 5) STOP, 180° TURN RIGHT
- 6) LOPE (LL), CHANGE LEADS (SIMPLE OR FLYING)
- 7) LOPE (RL), EXTENDED LOPE (RL)
- 8) TROT, SMALL CIRCLE
- 9) EXTENDED TROT
- 10) STOP, BACK UP

WALK (SCHRITT)
EXTENDED WALK
JOG/TROT (TRAB)
EXTENDED TROT
LOPE (GALOPP)	—————
EXTENDED LOPE	—————
BACK UP (RÜCKWÄRTS)	~~~~~
LEAD CHANGE (GALOPPWECHSEL)	—— ——
TURN (DREHUNG)	⊙

AQ-C Turnier Weisenheim am Sand
 Qualifikationsturnier zur German Open 2024
 24 bis 26. Mai 2024

Q LK 2/1 jun Ranch Riding

#16 Ranch Riding Q/M jun. LK 1/2 Arenagröße min. 20 x 40 m

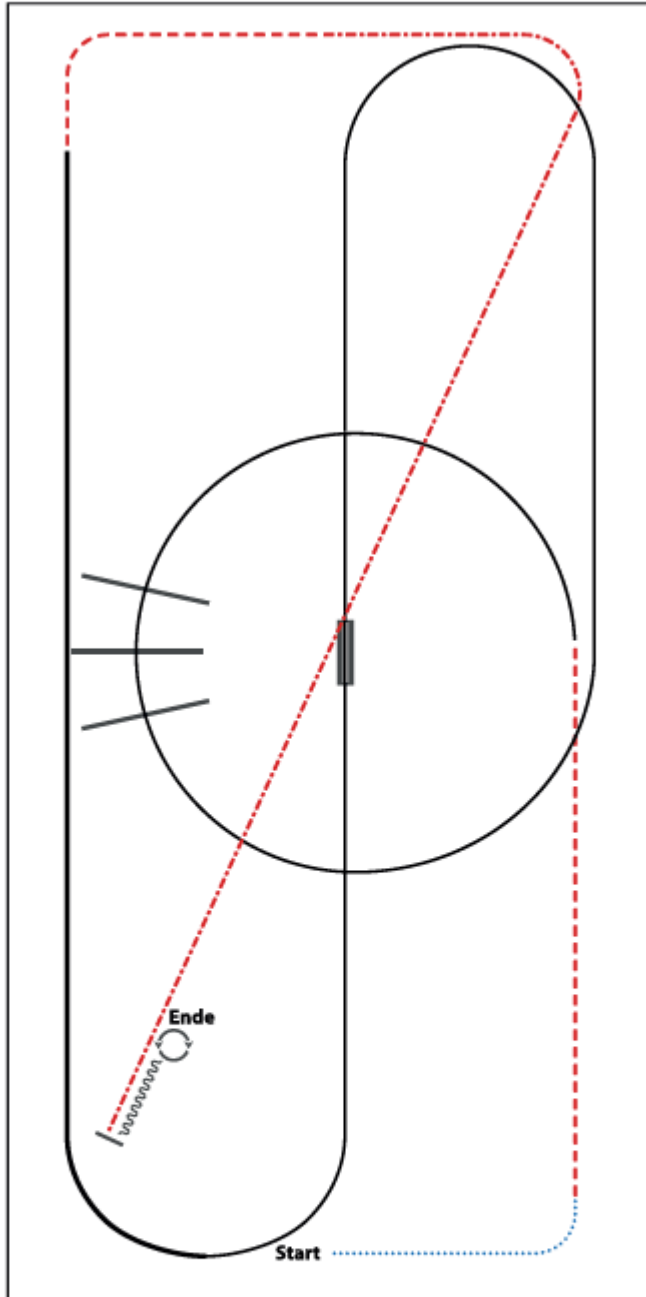

- 1) WALK
- 2) TROT
- 3) LOPE (LL) CIRCLE, LOPE OVER
- 4) CHANGE LEADS (SIMPLE OR FLYING)
- 5) LOPE (RL)
- 6) EXTENDED LOPE (RL)
- 7) TROT
- 8) EXTENDED TROT
- 9) STOP, BACK UP
- 10) 360° TURNS (EACH DIRECTION)

WALK (SCHRIFFT)
EXTENDED WALK
JOG/TROT (TRAB)
EXTENDED TROT
LOPE (GALOPP)
EXTENDED LOPE
BACK UP (RÜCKWÄRTS)
LEAD CHANGE (GALOPPWECHSEL)	———
TURN (DREHUNG)	

#36 Western Horsemanship Q/M LK 1/2 A/B

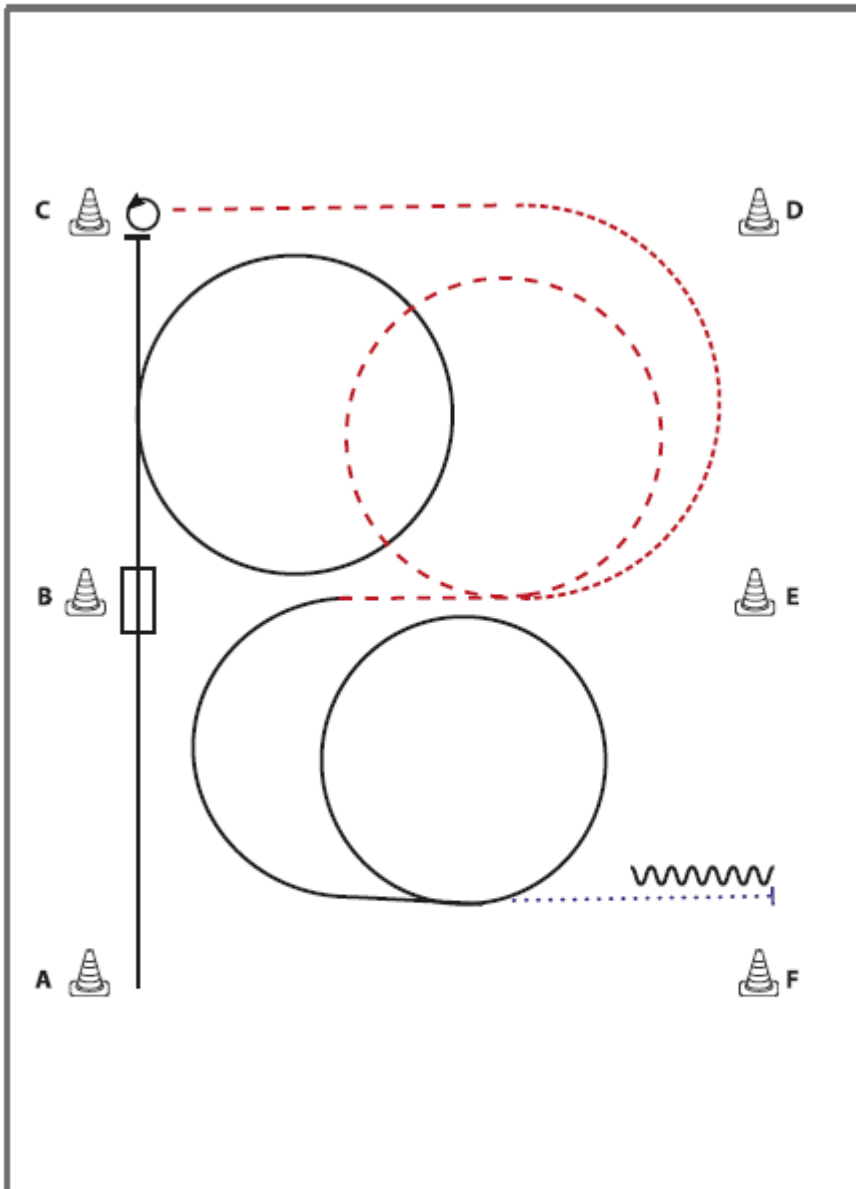

- 1) BE READY AT A, LOPE LL
 - 2) CHANGE LEADS (SIMPLE OR FLYING)
 - 3) LOPE RL
 - 4) STOP, TURN 270° LEFT
 - 5) JOG
 - 6) EXTENDED JOG, JOG
 - 7) LOPE LL
 - 8) LOPE LL SMALL CIRCLE
 - 9) WALK
 - 10) STOP, BACK UP (AT LEAST ONE HORSE LENGTH)
- WALK OUT

Walk (Schritt)
extended Walk
Trot/Jog (Trab)
Extended Trot
Lope (Galopp)
Extended Lope
Back Up (Rückwärtsrichten)	~~~~~
Lead Change (Galoppwechsel)
Turn	○