

EWU Western A/Q Turnier 2014



27-29 Juni 2014 Oelde

****Pattern****

Showmanship at Halter**Oelde2014****LK 5 A + B**

1. Walk von A nach B
2. Jog bis höhe C
3. Back up und 90° Turn rechts
4. Walk zum Richter, Set up
5. 90° Turn rechts
6. Walk zurück ins Line up

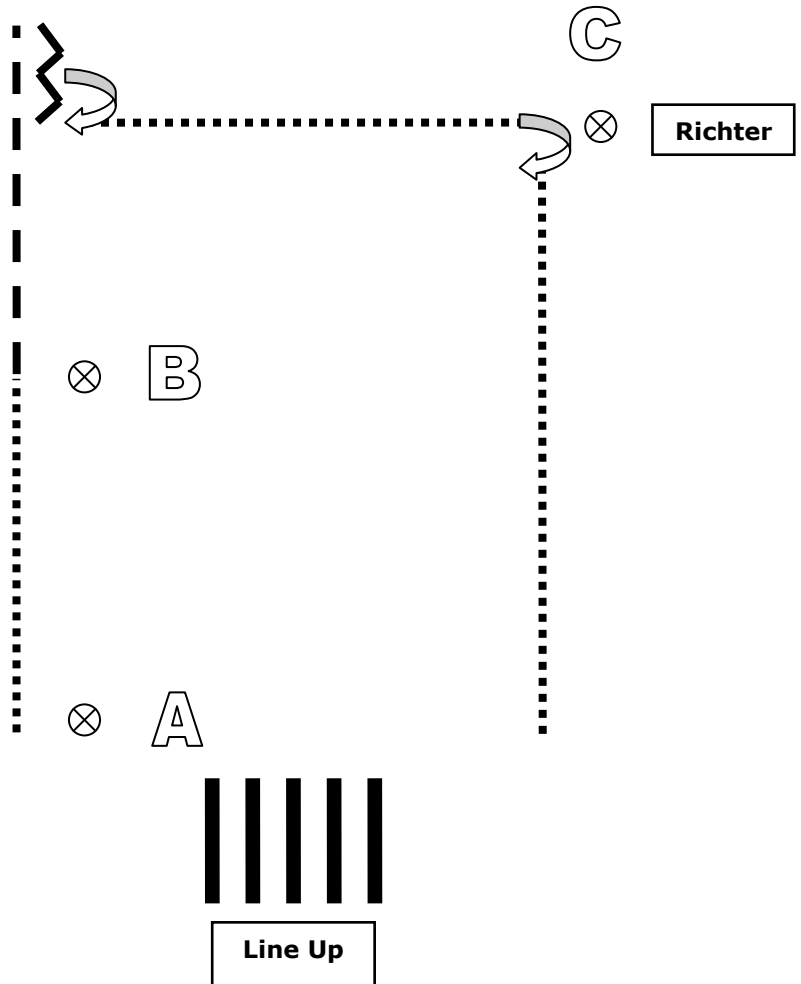
**Showmanship at Halter****Oelde2014****LK 4 A + LK 3/4B**

1. Walk von A nach B
2. Jog bis höhe C
3. Back up und 90° Turn rechts
4. Jog zum Richter, Set up
5. 90° Turn rechts
6. Jog zurück ins Line up

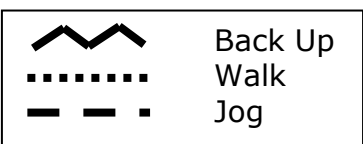
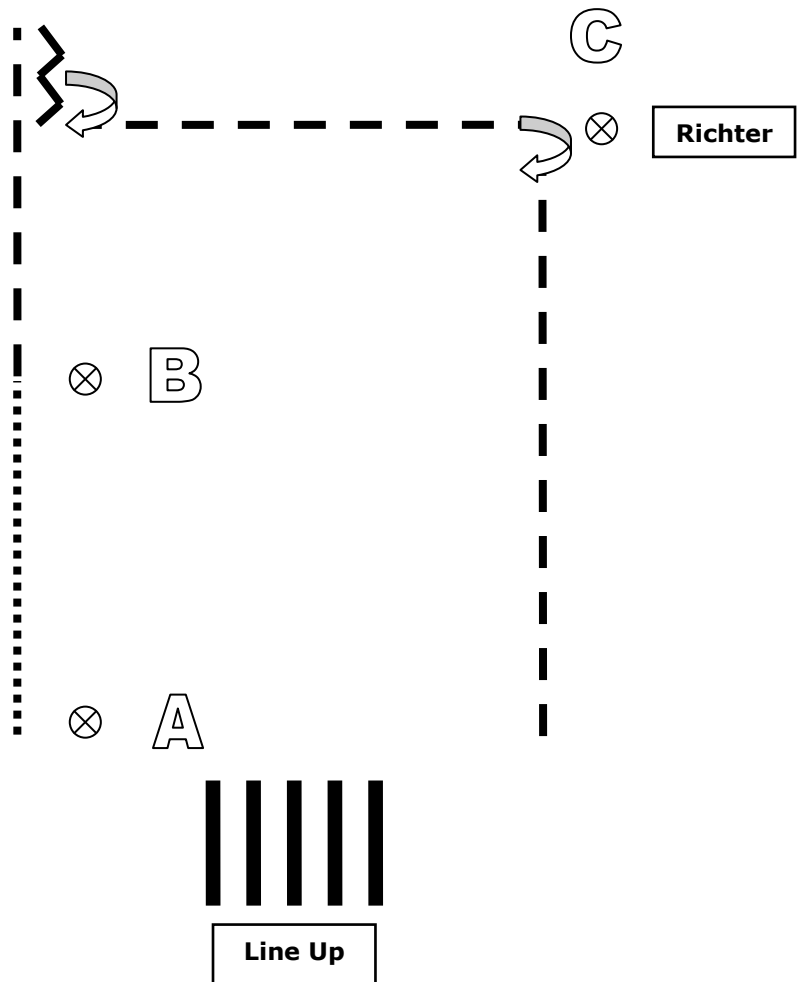

Showmanship at Halter

Oelde2014

LK 3 A

1. Walk von A nach B
2. Jog bis höhe C
3. Back up und 180° Turn rechts
4. Walk zum Richter, Set up
5. 90° Turn rechts
6. Jog zurück ins Line up

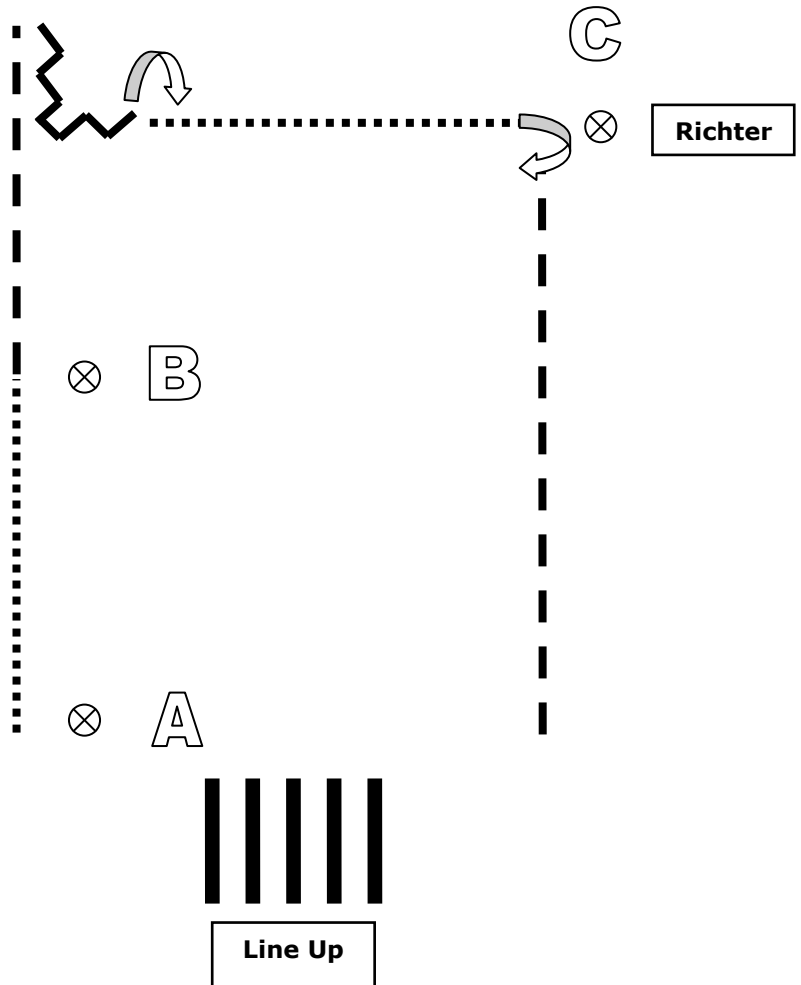

Showmanship at Halter

Oelde2014

LK 1 A + LK 2 A + LK 1/2 B

1. Walk von A nach B
2. Jog bis höhe C
3. Back up und 180° Turn rechts
4. Jog zum Richter, Set up
5. 90° Turn rechts
6. Jog zurück ins Line up

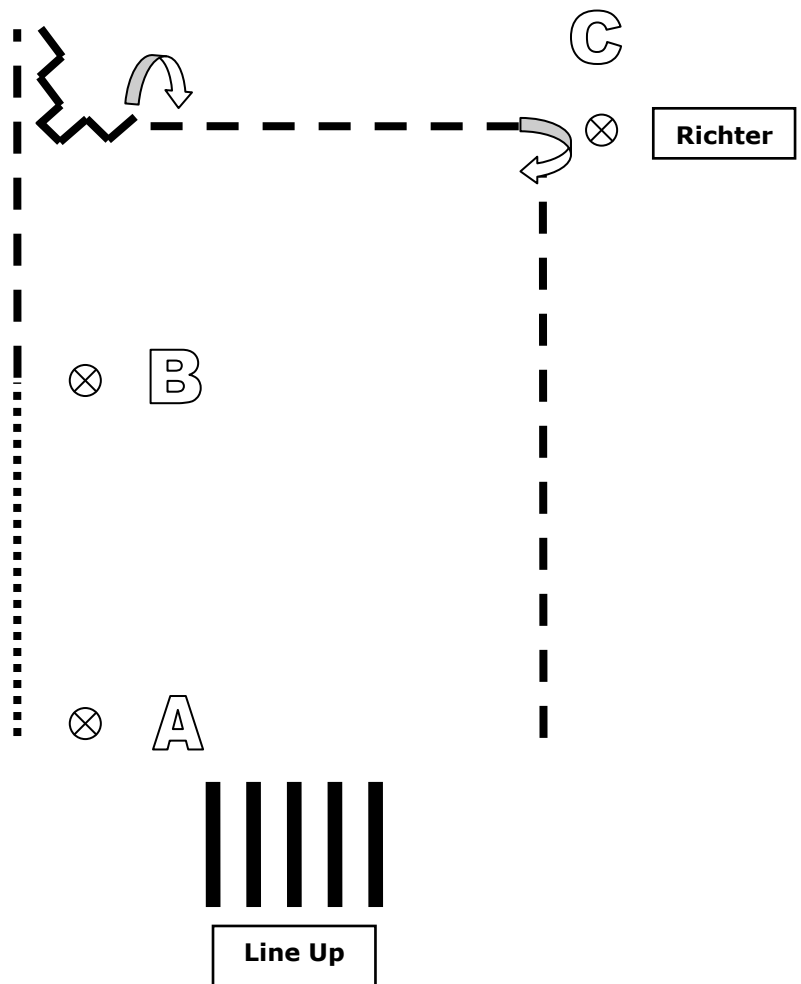

Showmanship at Halter

Oelde2014

Q LK 1/2 A + Q LK 2/1 B

1. Walk von A nach B
2. 360 turn rechts bei B
3. Jogvolte rechts, Jogvolte links
4. Jog zum Richter, Set up
5. Back up und 90° Turn rechts
6. Jog zurück ins Line up

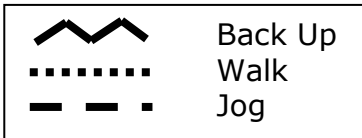
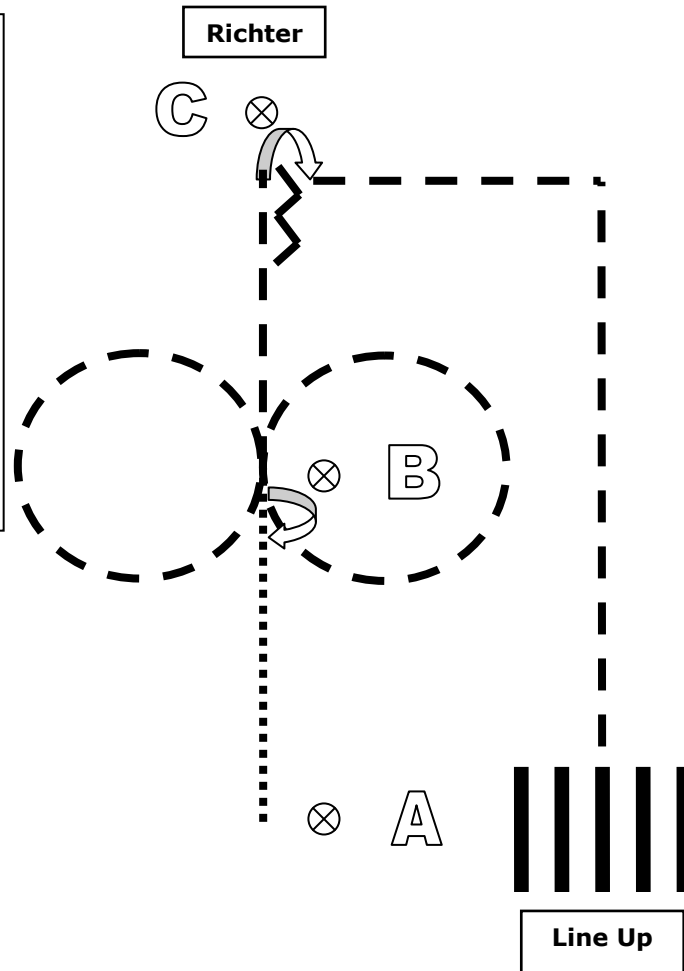

Western Horsemanship

Oelde2014

LK 5 A + B

1. Walk von A nach B
2. Jogvolte nach rechts
3. Jog rechts um die Ecke bis C
4. Bei C Lope Volte, Jog bis D
5. Stopp, 90° Turn rechts
6. Walk bis Höhe B, Stopp, Back up
7. Walk ins Line up

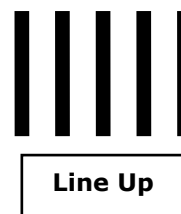
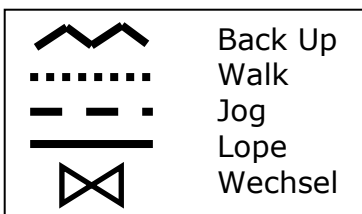
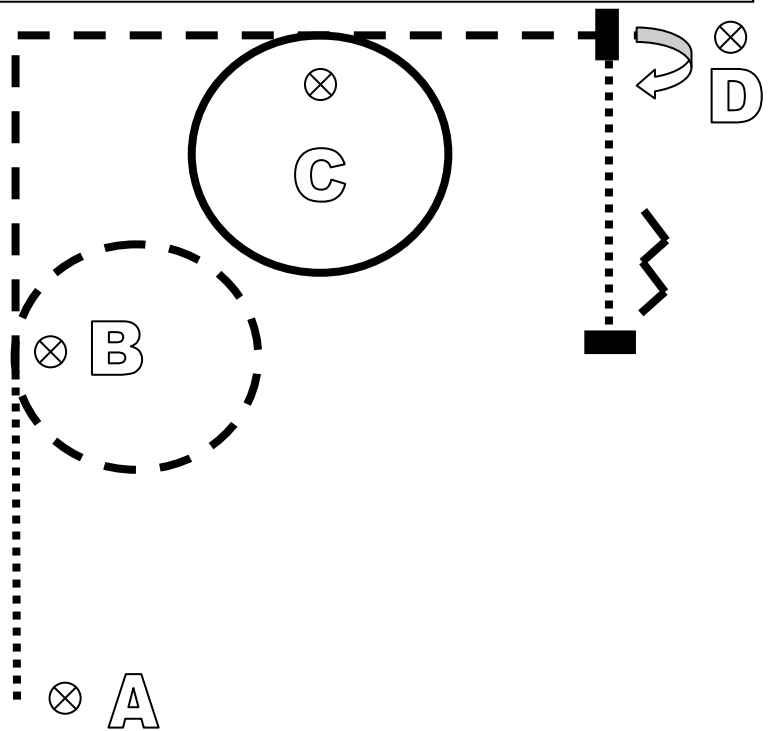

1. Walk von A nach B
2. Eine Pferdelänge rückwärts bei B
3. Jog rechts um die Ecke bis C
4. Bei C Lope Volte bis D
5. Stopp, 90° Turn rechts
6. Jog zurück bis Höhe A, Stopp, Walk ins Line up

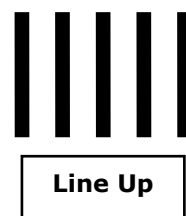
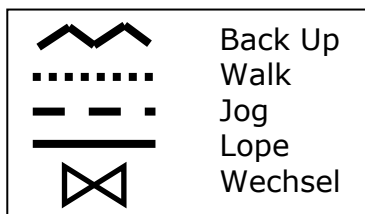
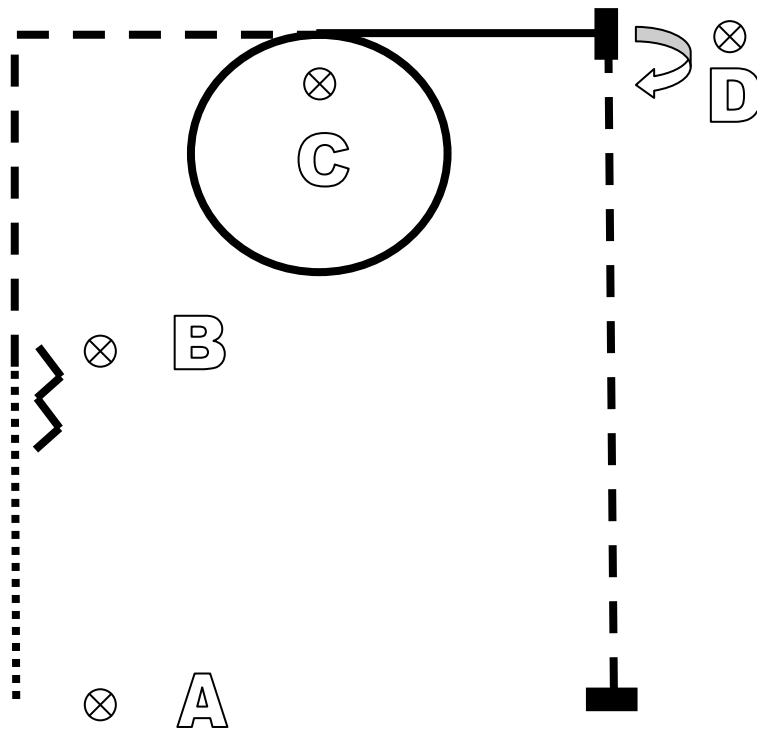

1. Walk von A nach B
2. Eine Pferdelänge rückwärts bei B, 360° Turn rechts
3. Jog rechts um die Ecke bis C
4. Bei C Lope Volte, Lope bis D
5. Stopp, 90° Turn rechts
6. Extended Jog zurück bis Höhe A, Stopp, Walk ins Line up.

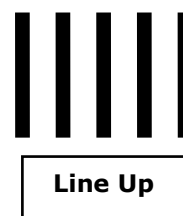
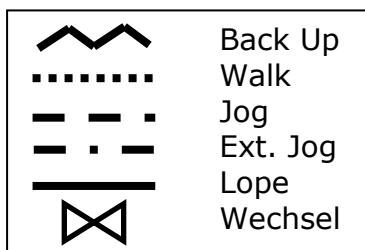
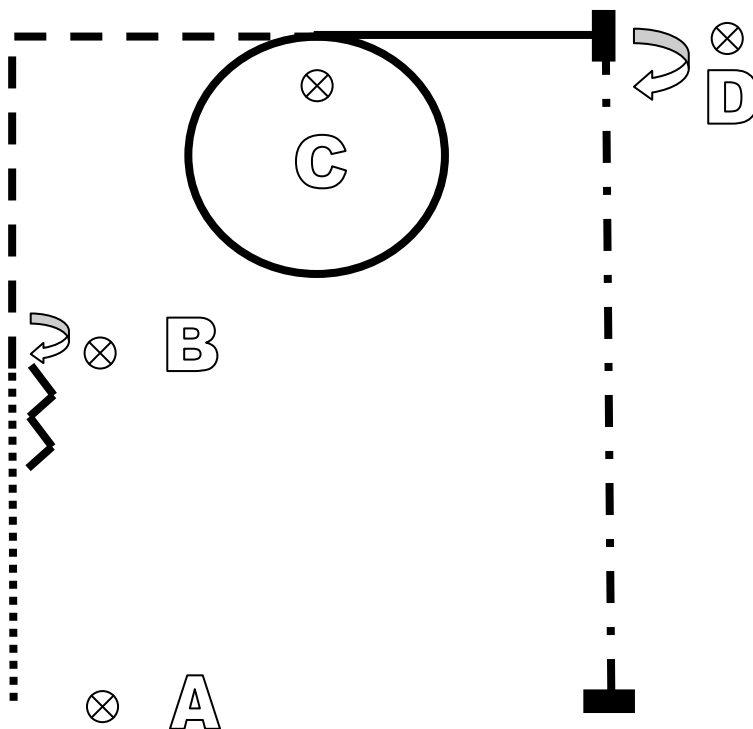

Western Horsemanship

Oelde2014

LK 1 A + B & LK 2 A + B

1. Walk von A nach B
2. Eine Pferdelänge rückwärts bei B, 360° Turn rechts
3. Lopevolte rechts
4. Jog rechts um die Ecke, Extended Jog bis C
5. Bei C Lope Volte links, Lope bis D
6. Stopp, 90° Turn rechts
7. Extended Jog bis über B, Walk bis Höhe A,
8. Walk ins Line up

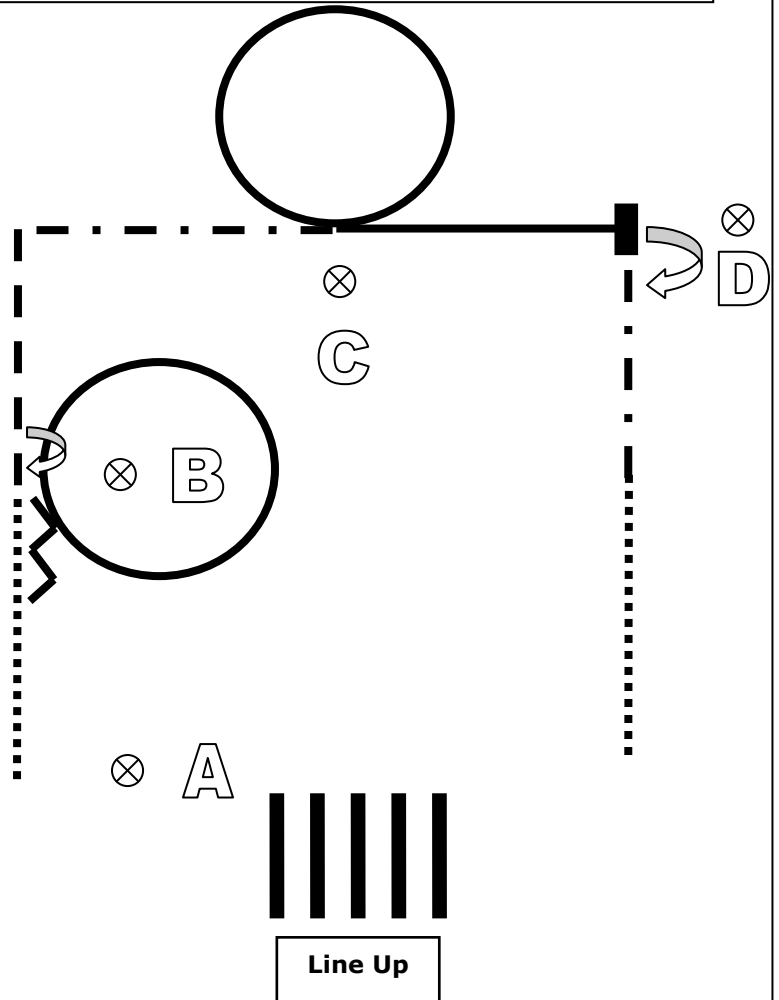

	Back Up
	Walk
	Jog
	Ext. Jog
	Lope
	Wechsel

Western Horsemanship

Oelde2014

Q LK 2/1 A + B

1. Be ready at A, right lope, lead change at B, left lope till C, walk around C.
2. Right lope to B, stop, 180° turn (opt. r/l), left lope around C, lead change, right lope behind D, jog to B, stop.
3. 180° turn (opt. r/l), left lope around D, ext. jog to E, stop, back one horse length, stop.
4. Walk to warm up area.

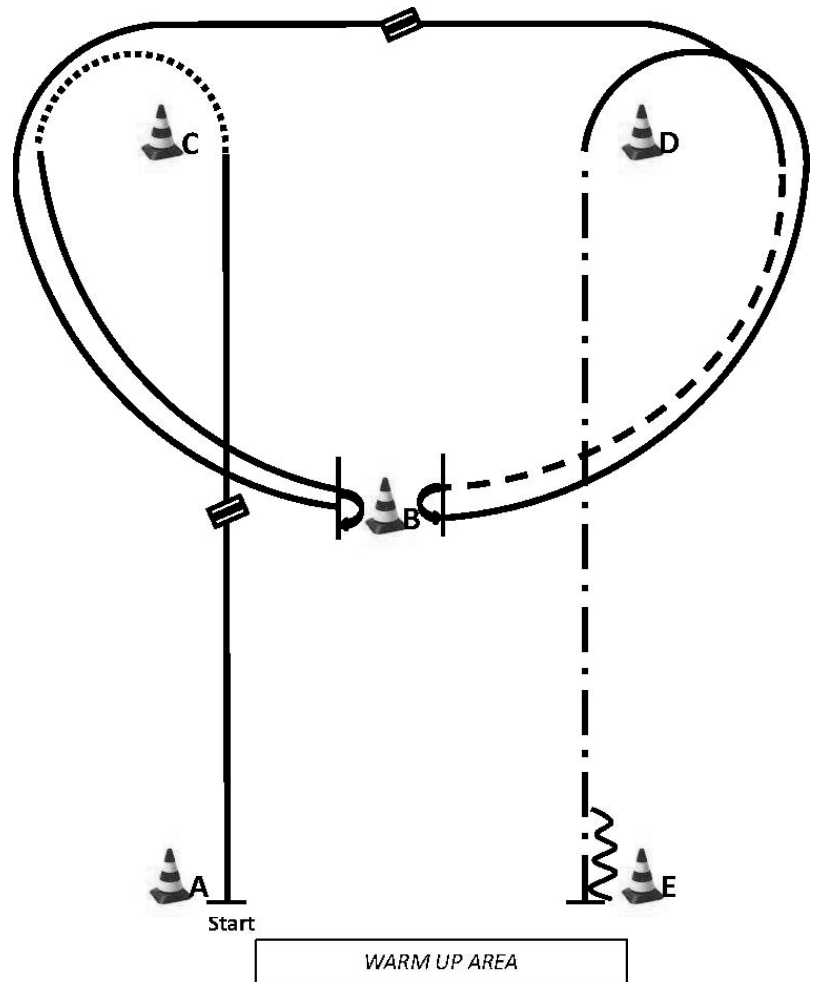

	Back
	Lope
	Jog
	Ext. Jog
	Walk
	Lead change flying/simple

1. Von A nach B im Walk.
Von B nach C Jog.
Jogvolte um C.
2. Jog um D. Jog bis E.
3. Von E bis F Walk. Bei F Stopp.
Back up (mind. 1 Pferdelänge).
4. Walk zurück ins Line up.

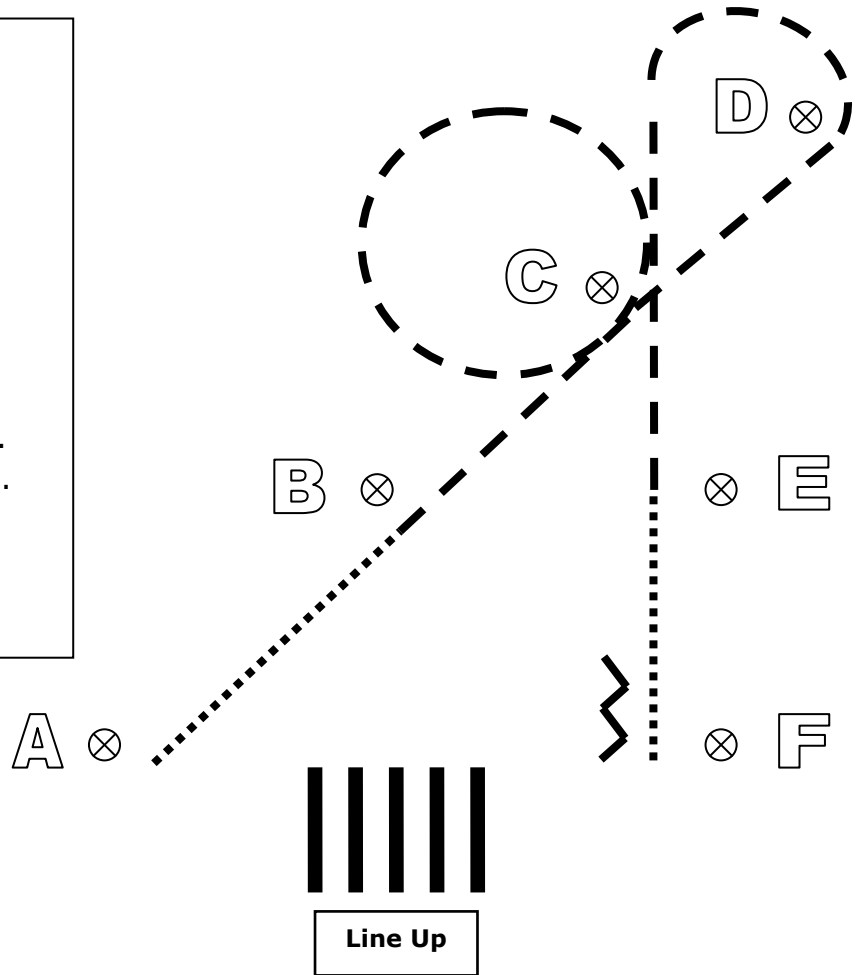



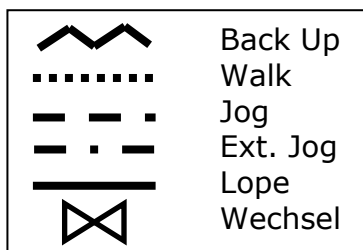
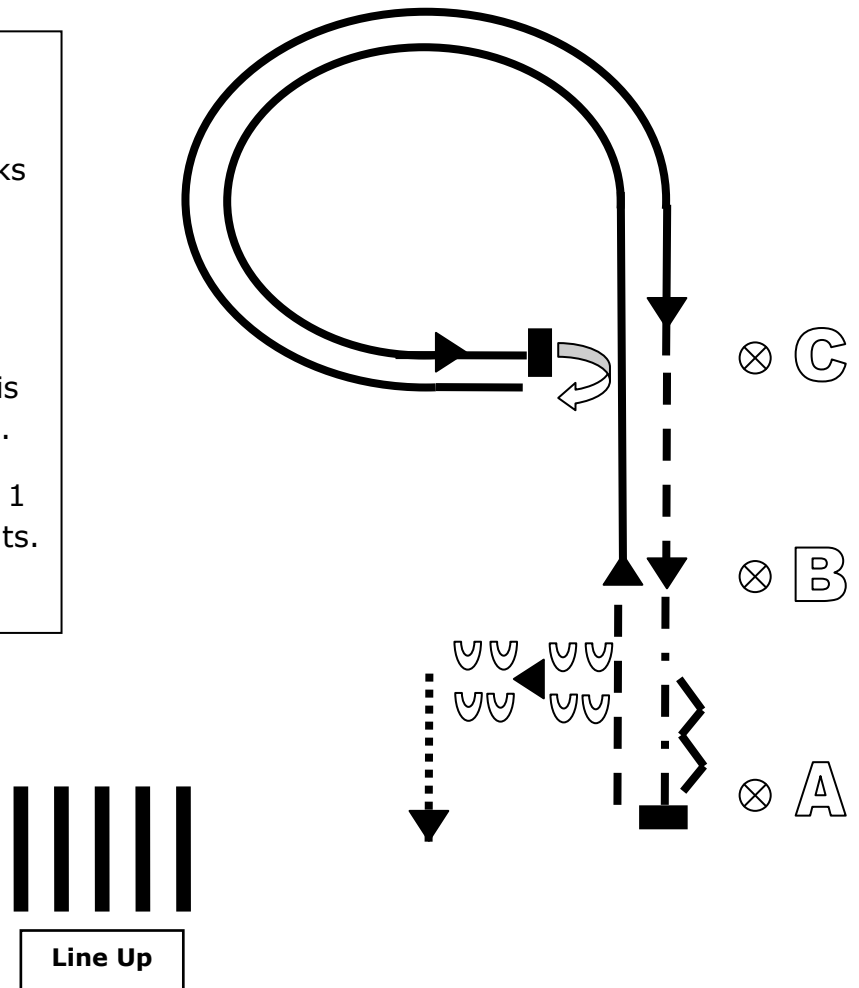

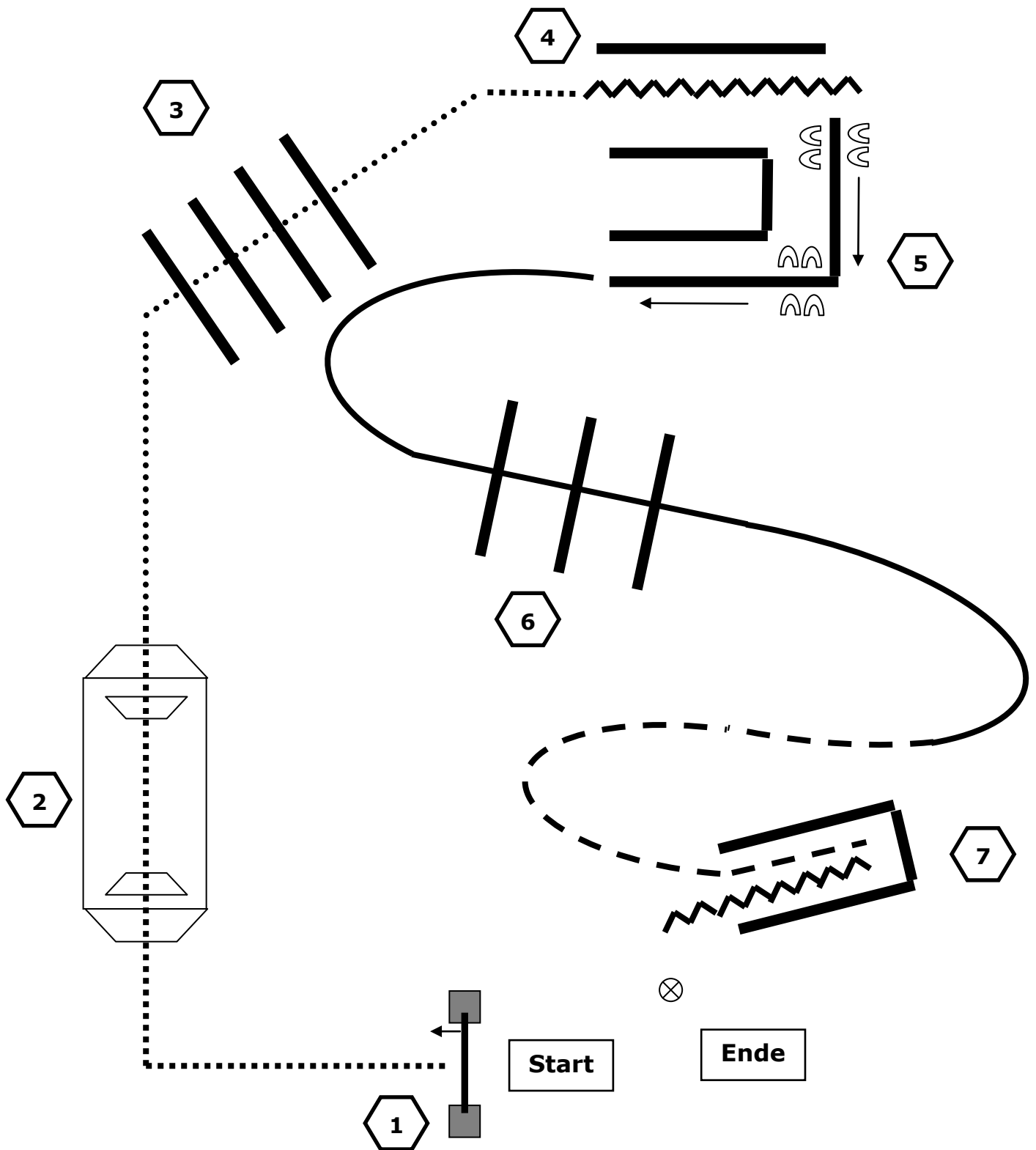
1. Beginnend aus dem Stand Höhe A im Jog bis B.
2. Bei B Linkslope. Höhe C Links Zirkel.
3. Bei C Stopp. 180° HHW rechts.
4. Rechtslope Zirkel bis C. C bis B Jog. B bis A Extended Jog.
5. Bei A Stopp, Back up (mind. 1 Pferdelänge). Sidepass rechts.
6. Im Walk zurück ins Line up.





1. Tor vorwärts
2. im Schritt über die Brücke.
3. im Walk über 4 Stangen
4. backup zwischen den Stangen
5. seitwärts nach links über die Stangen
6. lope over 3 Stangen.
7. jog – jog in, backout bis zur Pylone.

	Back Up
	Walk
	Jog
	Lope
	Wechsel

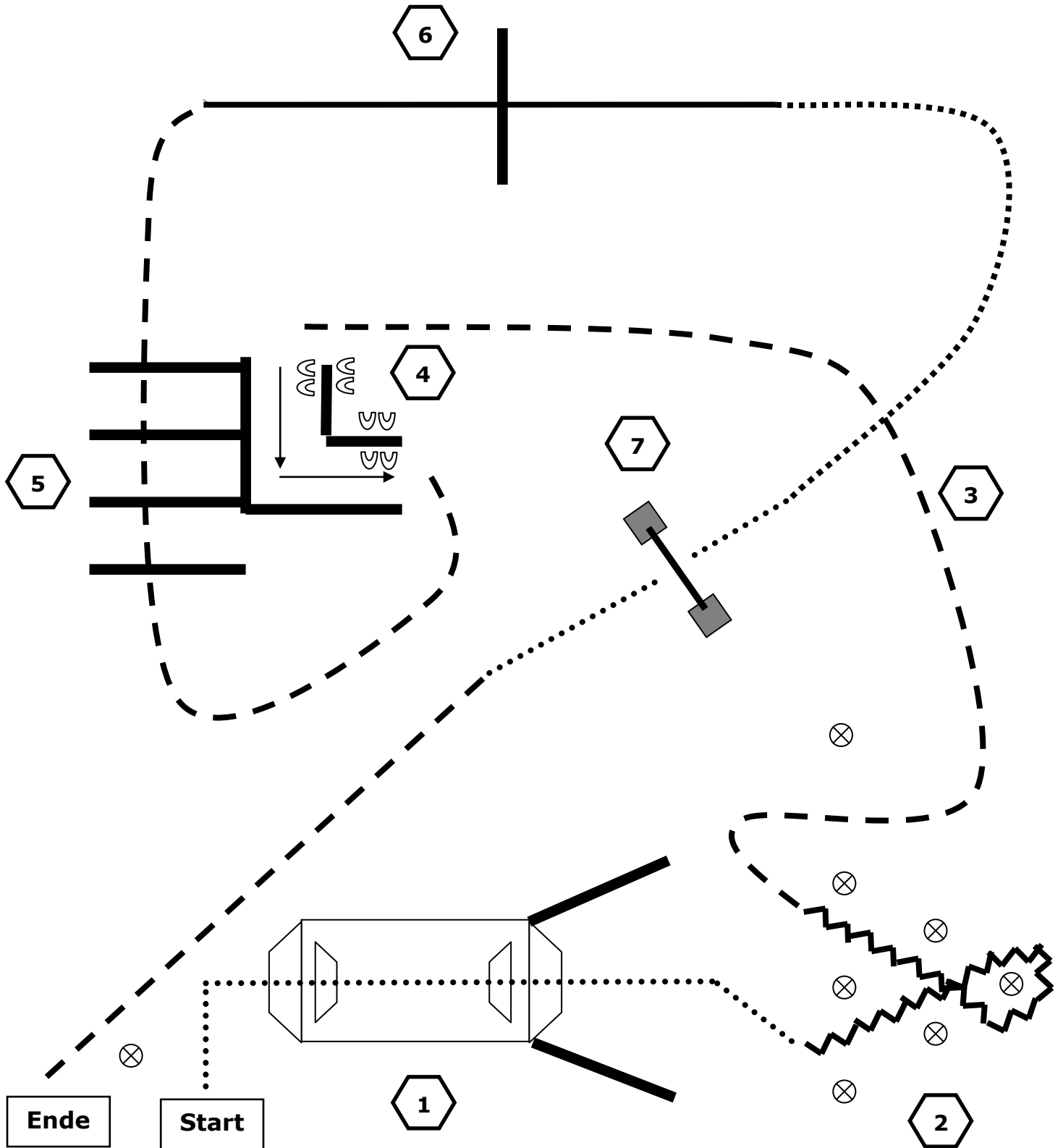

1. im Schritt über die Brücke.
2. Backup zwischen die Pylonen „Keyhole“.
3. Jog
4. Sidepass
5. Jog Over.
6. Lope Over, Schritt.
7. Tor, Schritt, Jog, Stopp.

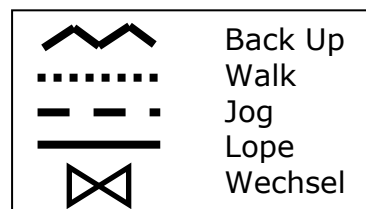

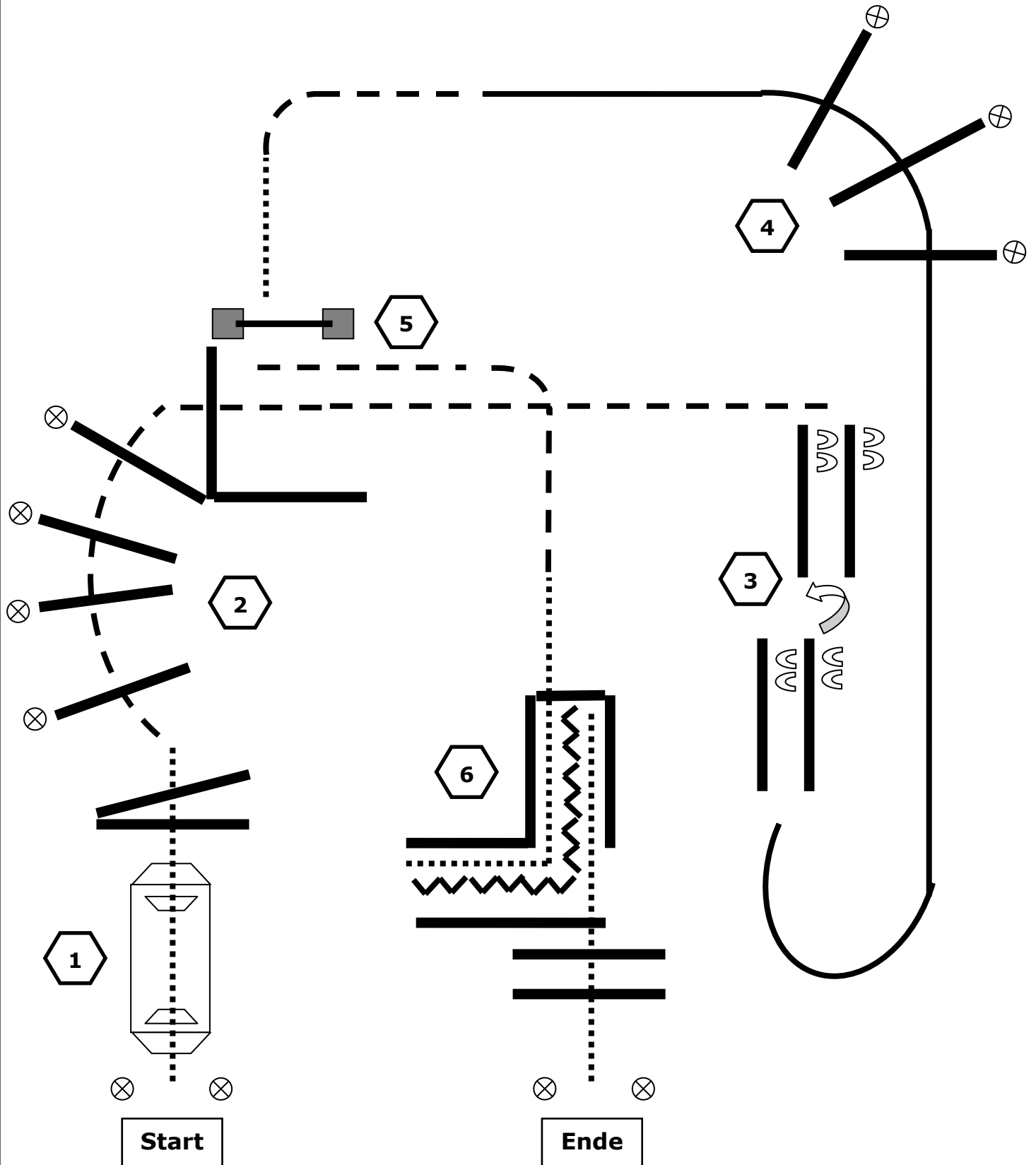

1. Brücke, Walk Over
2. Jog Over.
3. Sidepass rechts, 180° HHW links, Sidepass links.
4. Lope Over, Jog, Walk.
5. Tor.
6. Jog, Walk Over In, Back Up, Walk Over Out.

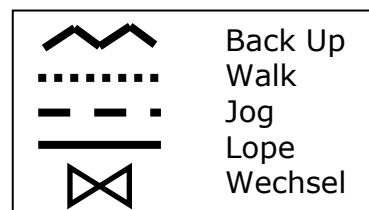

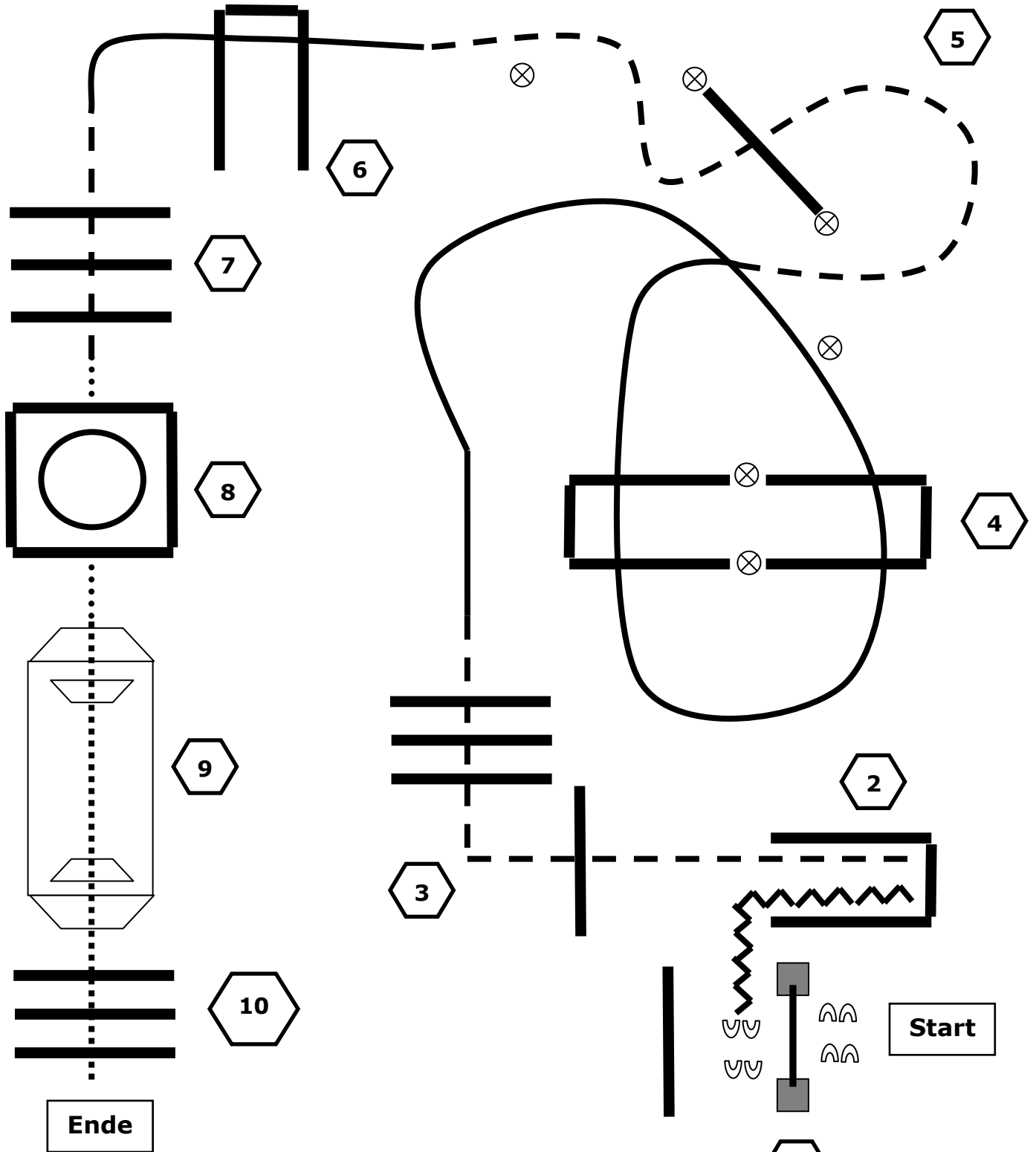

- | | |
|------------------------|---------------------------------|
| 1. Tor | 8. Walk in box, 360°, walk out. |
| 2. Back up, Jog Out. | |
| 3. Jog over. | 9. Brücke |
| 4. Lope over. | 10. Walk Over. |
| 5. Jog Thru, Jog Over. | |
| 6. Lope Over. | |
| 7. Jog Over. | |

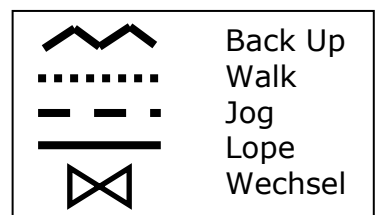

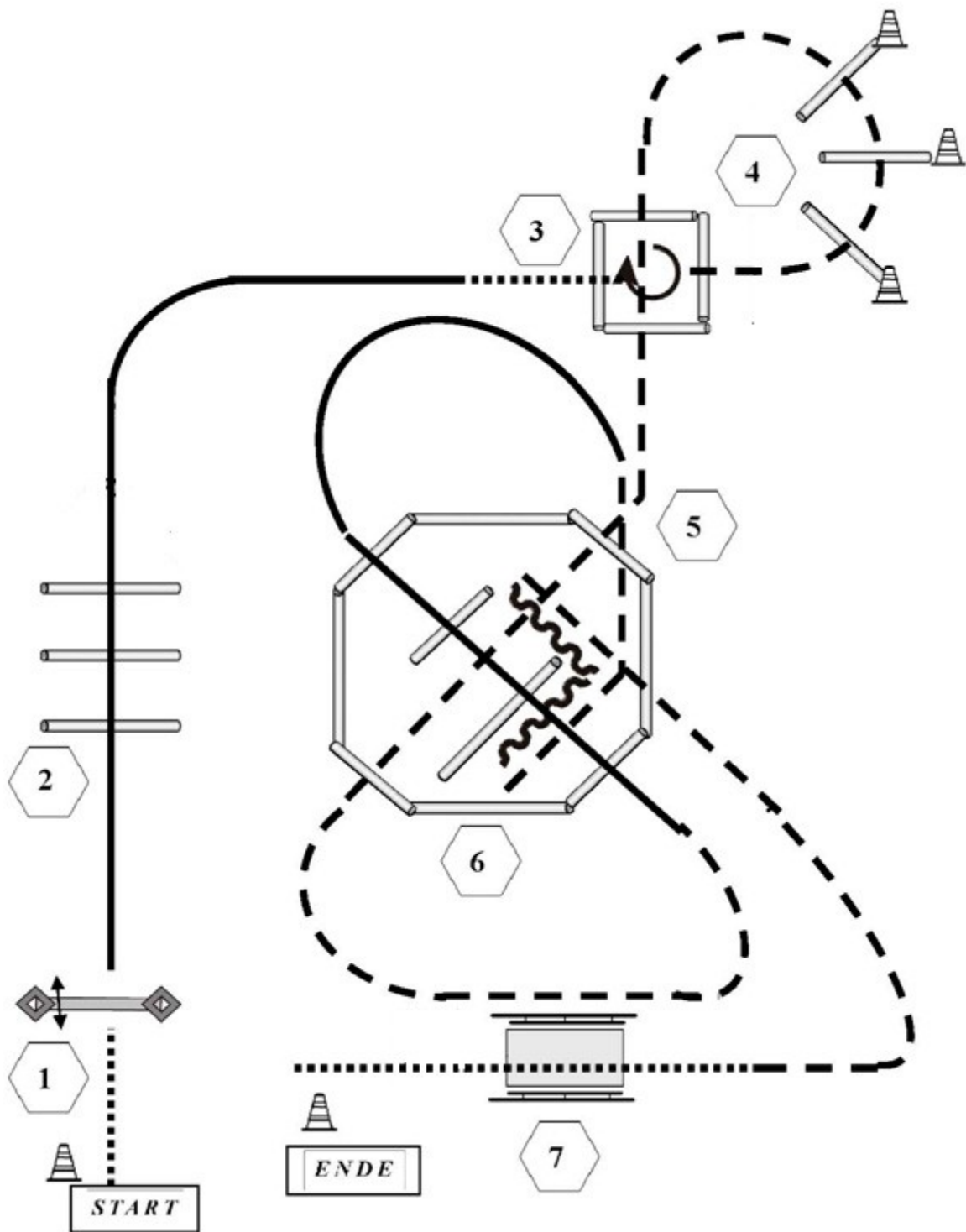

1. Tor
2. Lope Over
3. Walk In, 360° rechts, Jog Out
4. Jog Over
5. Jog Over / Lope Over
6. Jog In, Back Up, Jog Out
7. Brücke, Walk Over

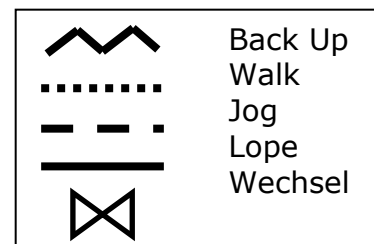

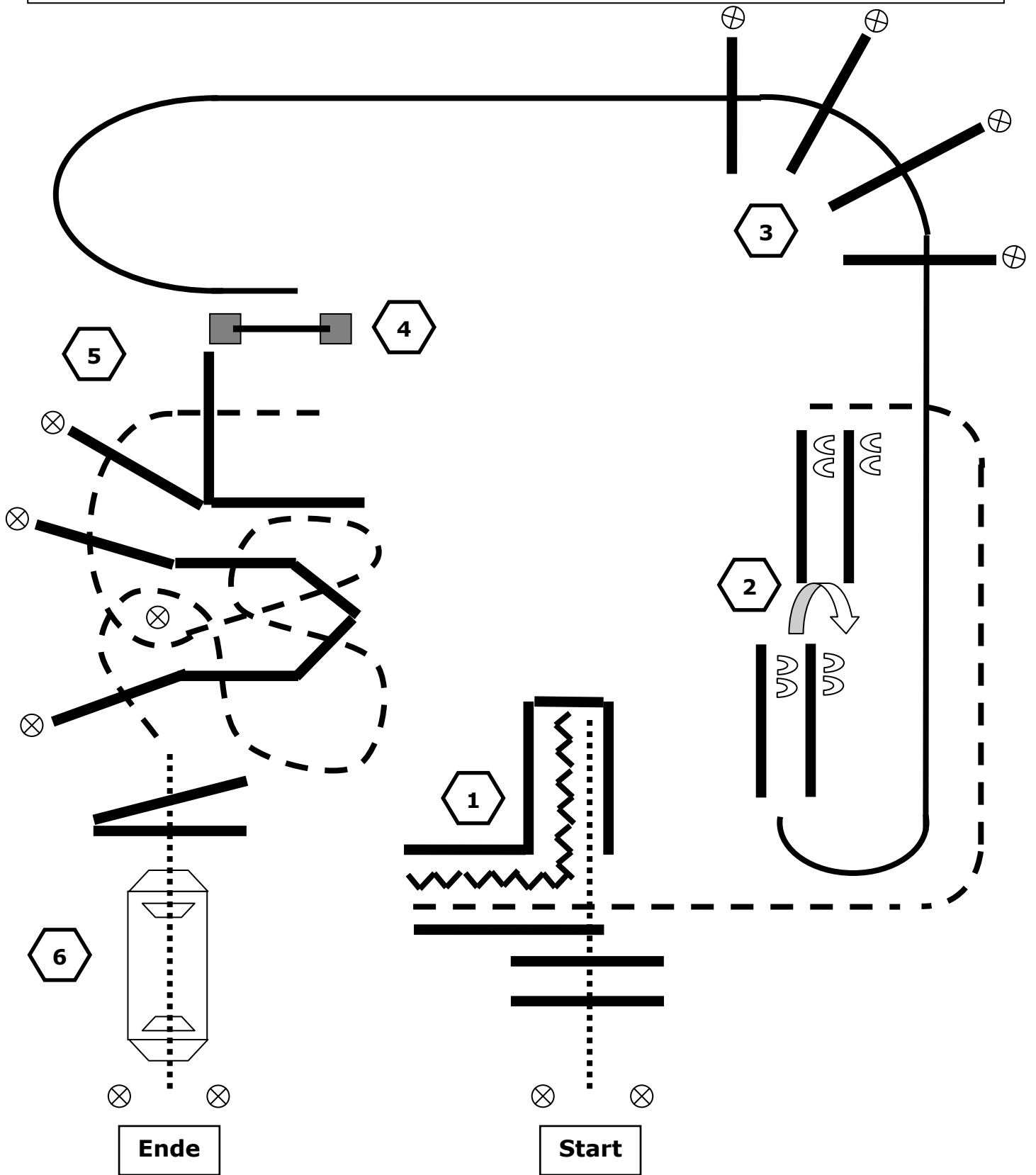

1. Walk In, Back Up, Jog Out
2. Sidepass links, 180° rechts, Sidepass rechts.
3. Lope Over.
4. Tor.
5. Jog Over.
6. Walk Over, Brücke.



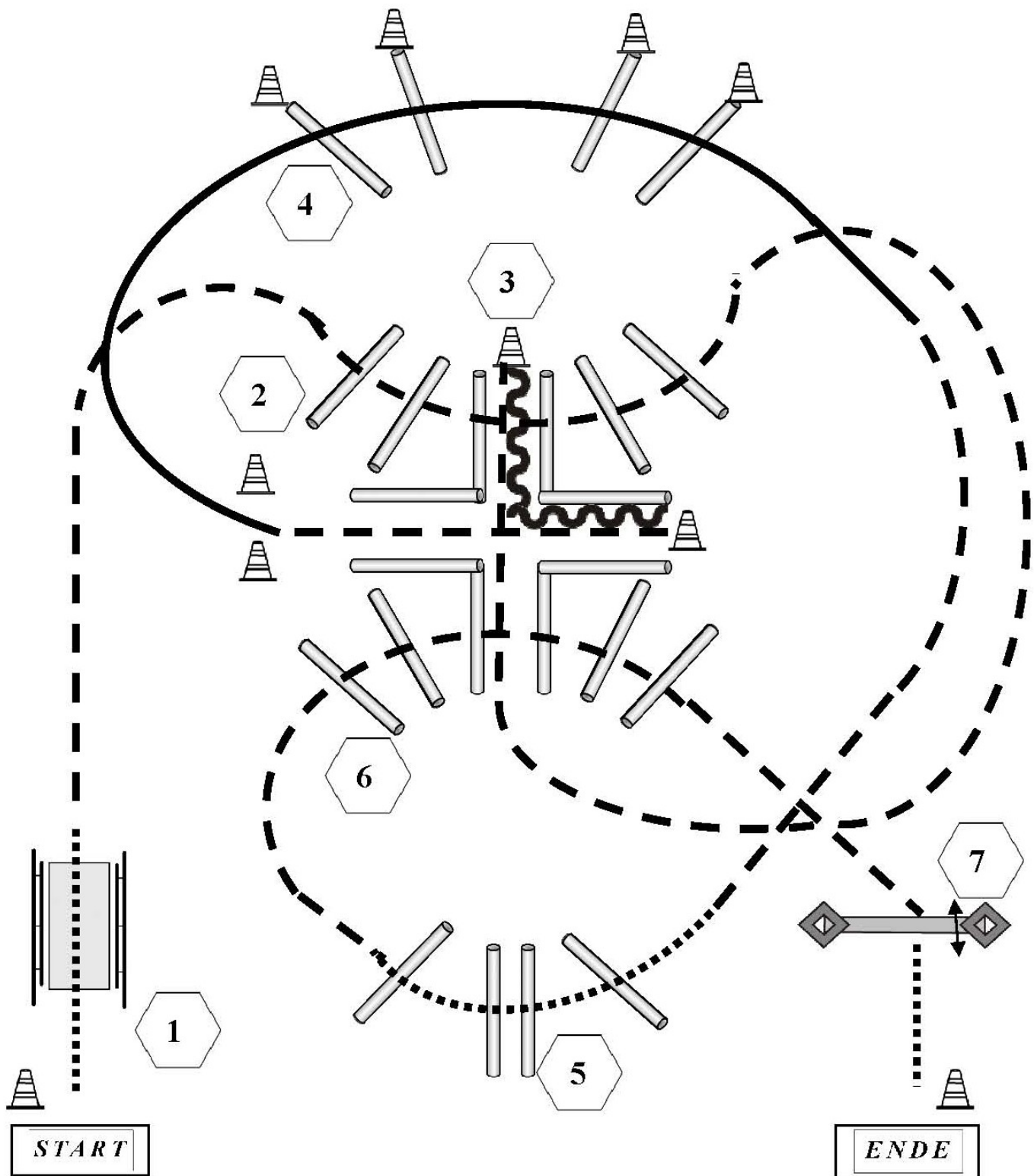

1. Brücke
2. Jog Over
3. Jog In, Back Up, Jog Out
4. Lope Over, Jog
5. Walk Over
6. Jog Over
7. Tor.

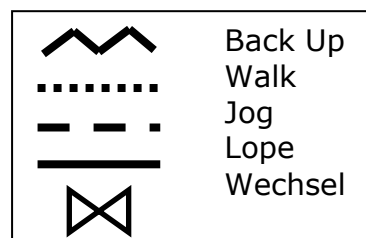

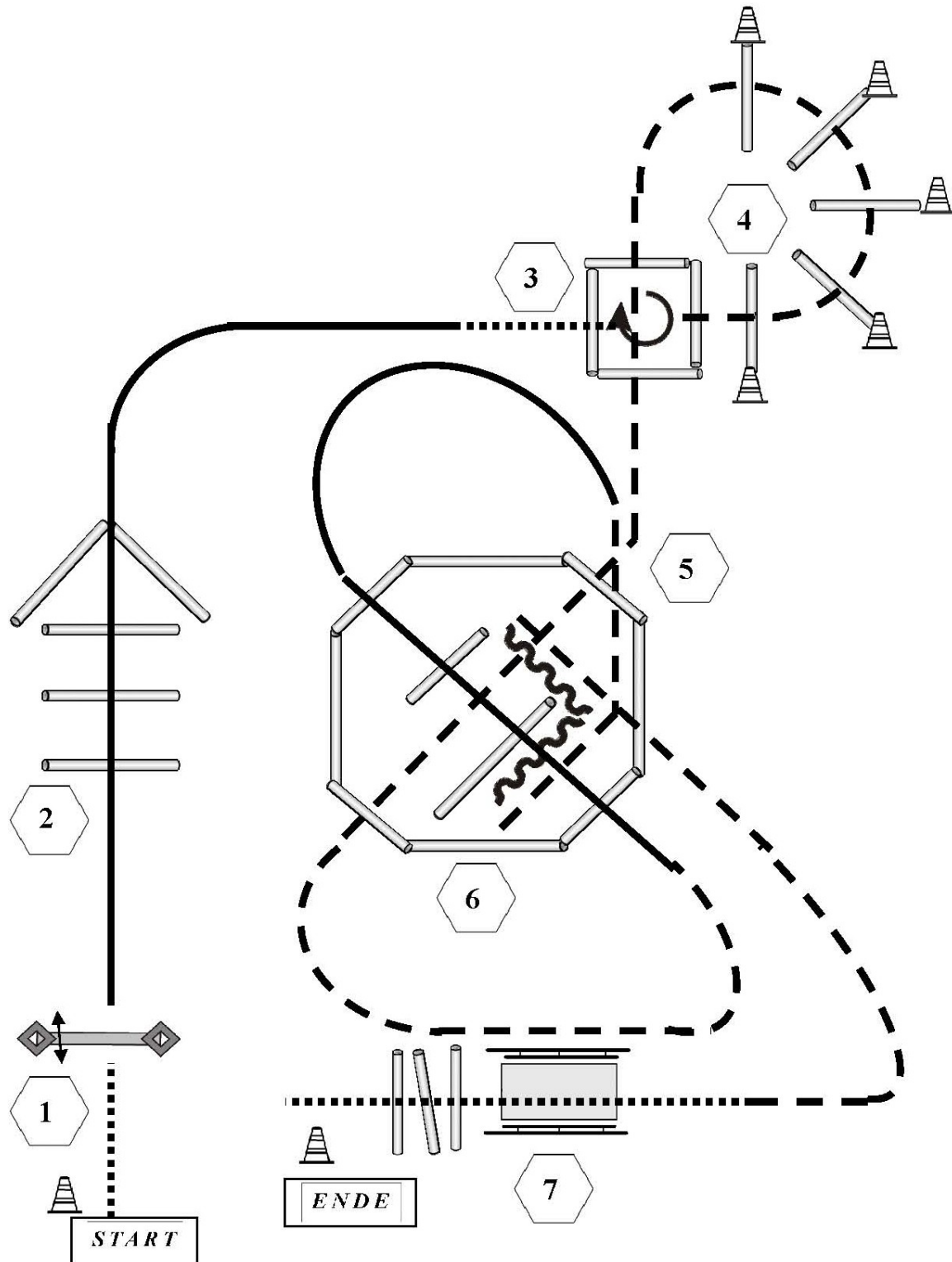

1. Tor
2. Lope Over
3. Walk In, 360° rechts, Jog Out
4. Jog Over
5. Jog Over / Lope Over
6. Jog In, Back Up, Jog Out
7. Brücke, Walk Over

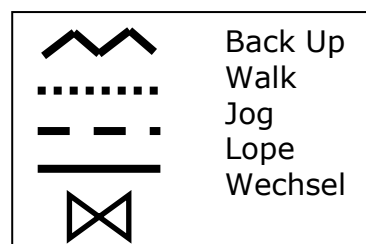

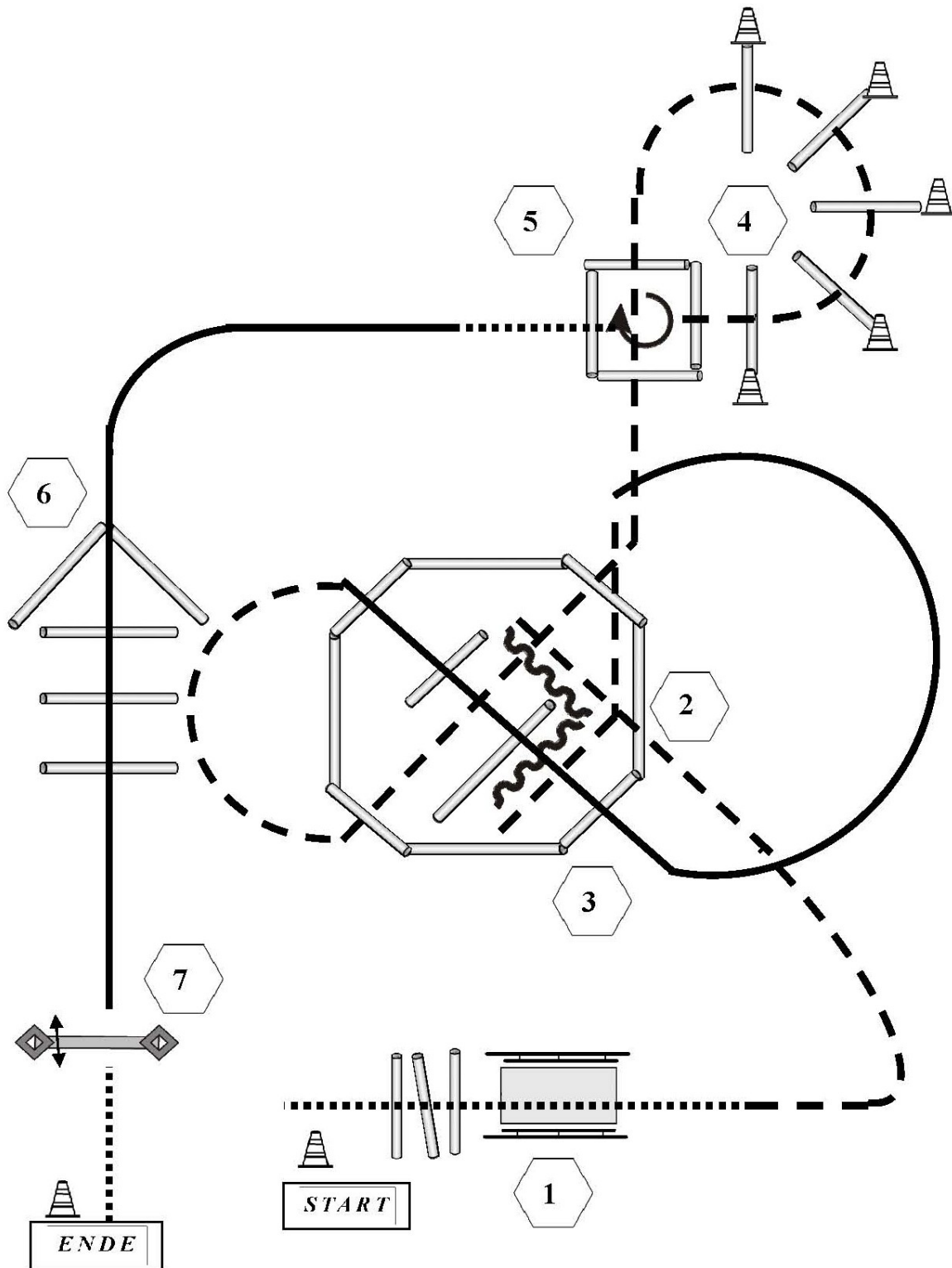

1. Brücke, Walk over
2. Jog In, Back Up, Jog Out
3. Lope Over / Jog Over
4. Jog Over
5. Jog In, 360° rechts, Walk Out
6. Lope Over
7. Tor

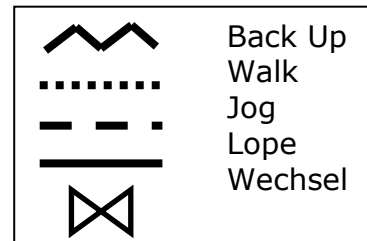

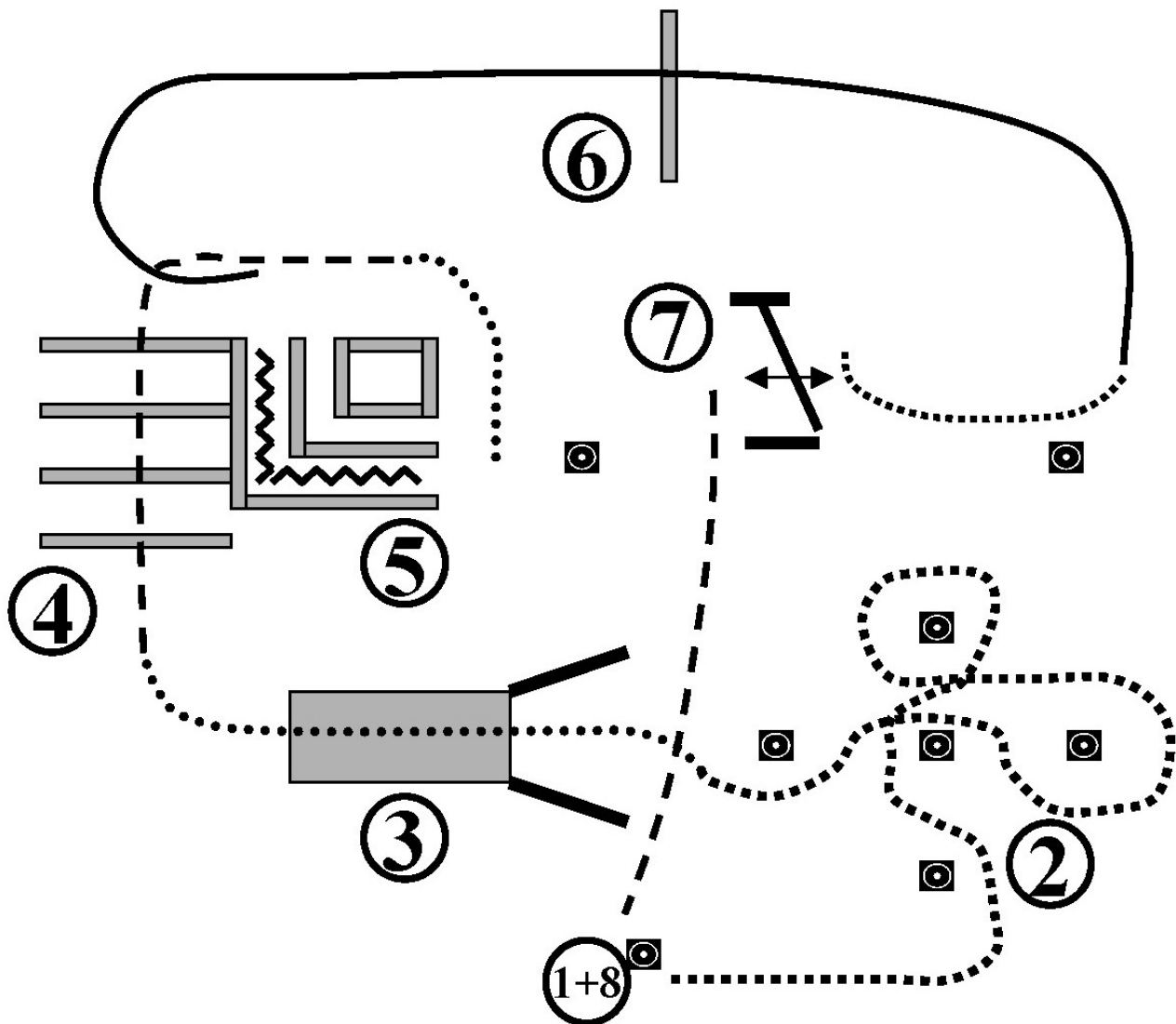

- 1) Hund ableinen.
- 2) Slalom um Pylonen, Hund bei Fuß
- 3) Brücke, Hund voraus schicken und an der Pylone ablegen.
- 4) Jog over, Hund bei Fuß, Hund im Viereck aus der Bewegung ablegen
- 5) Walk, L Back, Hund abrufen
- 6) Lope over, Hund bei Fuß, Übergang Walk, Hund aus der Bewegung an der Pylone ablegen.
- 7) Tor rückwärts, schließen des Tores andeuten, Tor deutlich öffnen und den Hund nachkommen lassen und zur nächsten Pylone schicken, dann das Tor schließen
- 8) Hund abrufen, Linksgalopp um Pylonen, Absteigen Hund anleinen und zu Fuß die Arena verlassen

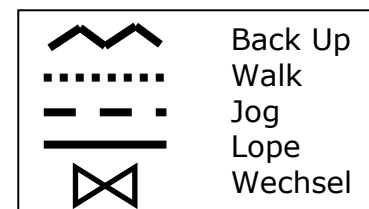

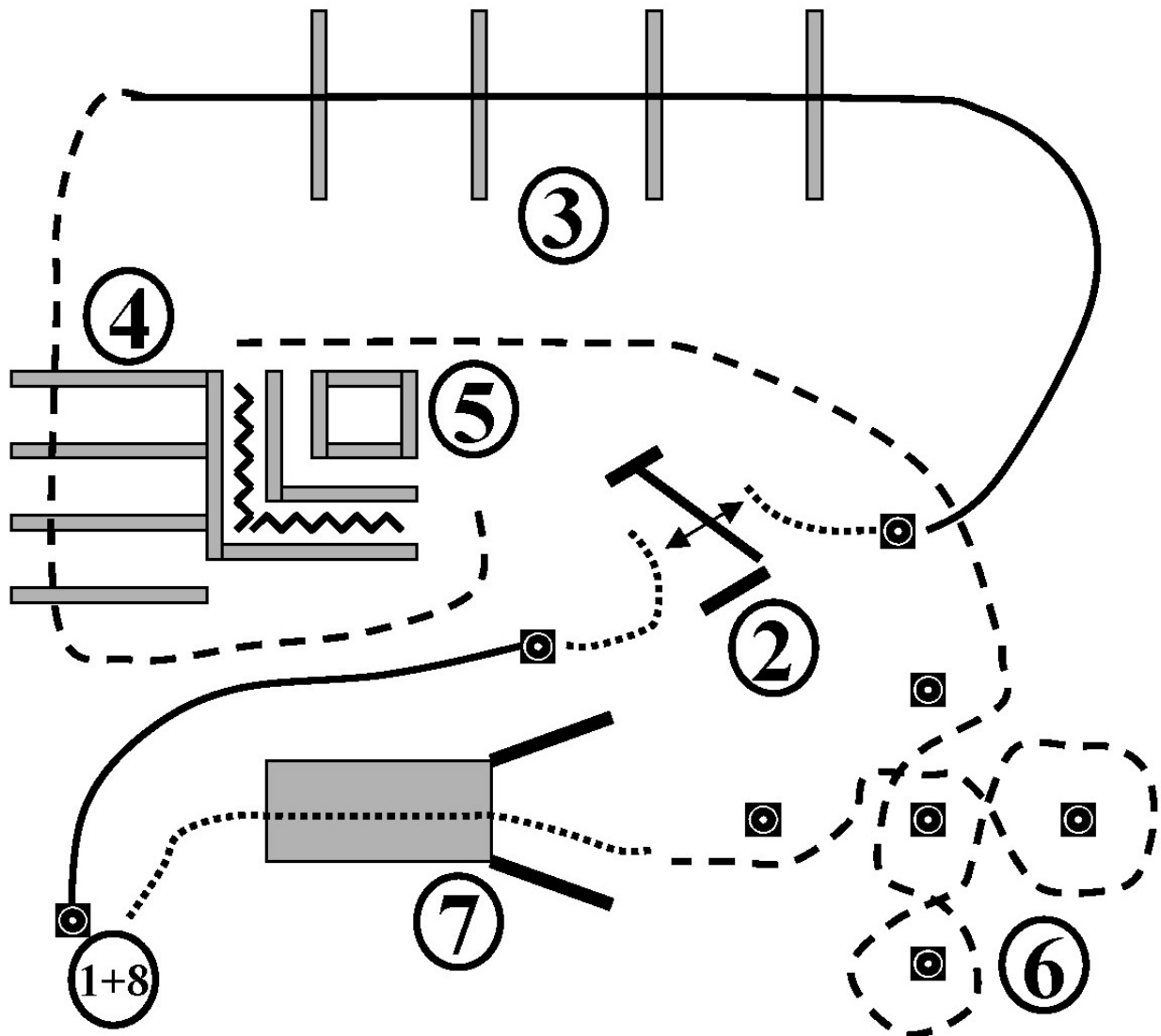

1) Hund ableinen. (Links oder rechts der Pylone)

2) Lope zur Pylone, Stop und Hund an der Pylone ablegen, Tor rückwärts, schließen des Tores andeuten, Tor deutlich öffnen und den Hund abrufen und zur nächsten Pylone schicken, Tor schließen.

3) Lope over, Hund bei Fuß

4) Jog over, Hund bei Fuß, Hund in Box ablegen

5) L Back, Hund abrufen

6) Jog Slalom, Hund bei Fuß

7) Brücke, Hund voraus schicken bis zur Pylone.

8) Absteigen Hund anleinen und zu Fuß die Arena verlassen



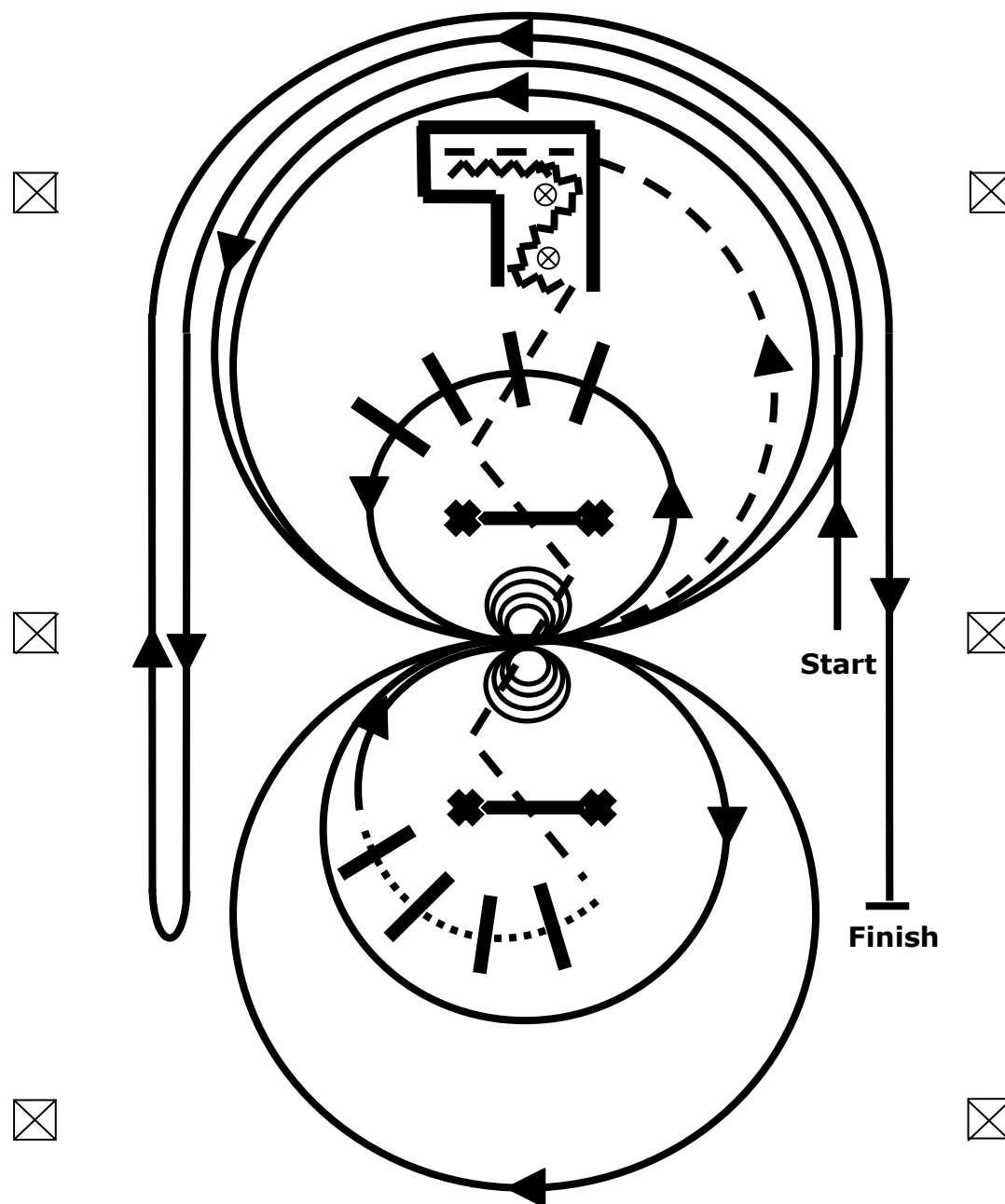



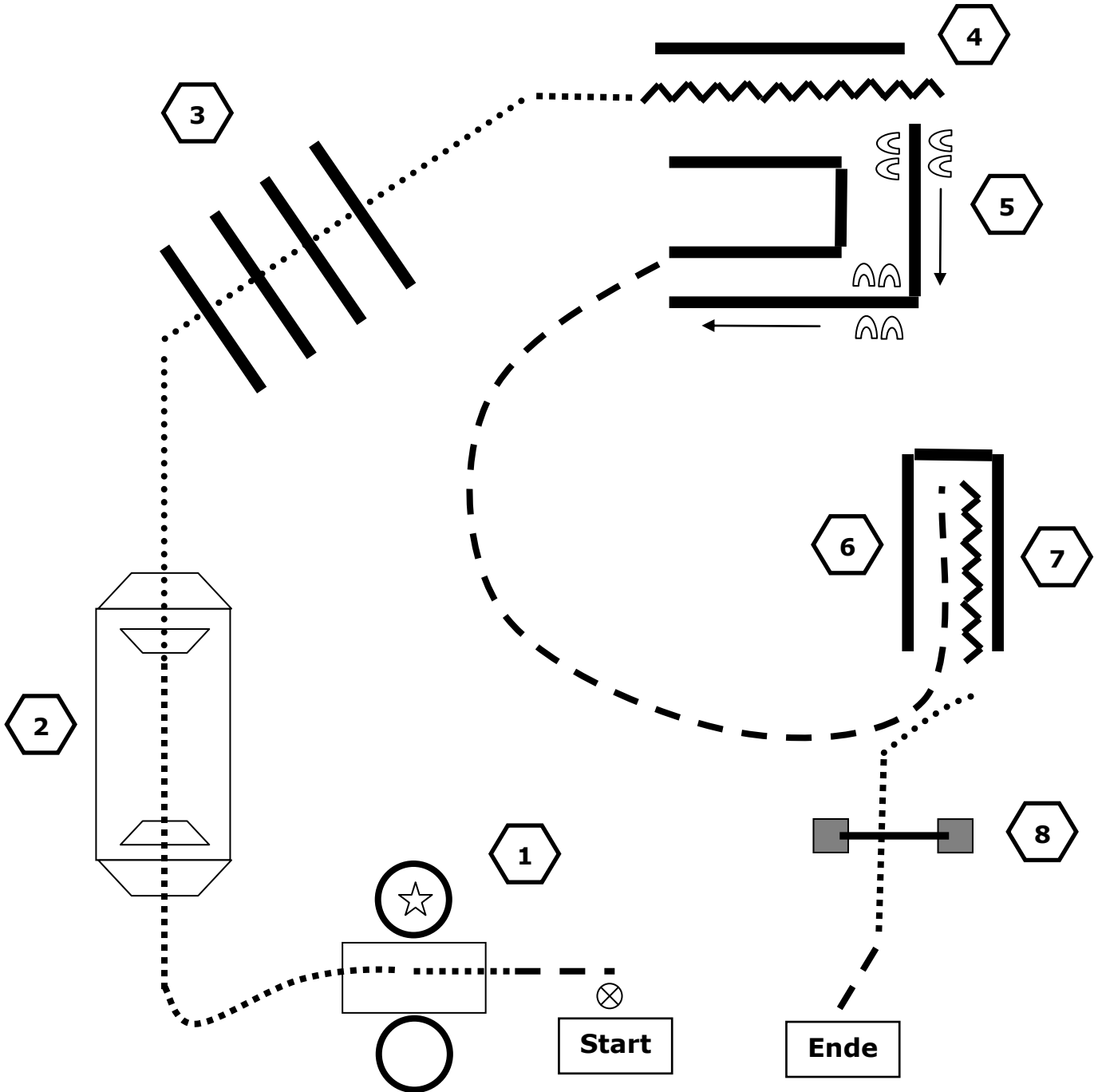

1. Beginnend im Linkslope, 3 vollständige Zirkelnach links, die beiden ersten Zirkel groß und schnell, der 3. Zirkel klein und langsam über 4 Stangen. Stop im Mittelpunkt der Bahn.
2. Volle 4 Spins nach links, volle 4 Spins nach rechts- verharren.
3. Jog in, back out um Pylonen.
4. Jog über 1 Stange und 2 erhöhte Stangen, Walk über 4 Stangen.
5. Lope rechts 1 ¼ kleiner Zirkel langsam. 1 großer Zirkel schnell. Lopewechsel im Mittelpunkt der Bahn.
6. Weiter mit einem großen, schnellen Zirkel nach links der nicht geschlossen wird. Lope entlang der linken Seite der Bahn bis hinter den Mittelmaker, mind. 6m von der Bande entfernt – Rollback nach rechts –.
7. Zurück auf dem vorherigen Zirkel – nun wieder auf der rechten Hand, der Zirkel wird nicht geschlossen. Lope entlang der rechten Seite der Bahn bis hinter den Mittelmarker Sliding Stop – mind. 6 m von der Bande entfernt. Verharren, um das Ende der Prüfung anzuzeigen. Gebiß Kontrolle.



1. Start an Pylone führe dein Pferd im Jog zur Plane. Im Schritt auf die Plane, halt und Gegenstand umsetzen.
2. führe Dein Pferd im Schritt über die Brücke.
3. führe Dein Pferd im Walk über 4 Stangen
4. richte Dein Pferd rückwärts zwischen den Stangen
5. richte Dein Pferd seitwärts nach links über die Stangen
6. führe Dein Pferd im Jog zwischen die Stangen und Stop.
7. richte Dein Pferd rückwärts aus den Stangen
8. führe Dein Pferd vorwärts durch das Tor. Schleiße das Tor hinter Dir.

verlassen der Bahn im Jog.

	Back Up
	Walk
	Jog
	Lope
	Wechsel

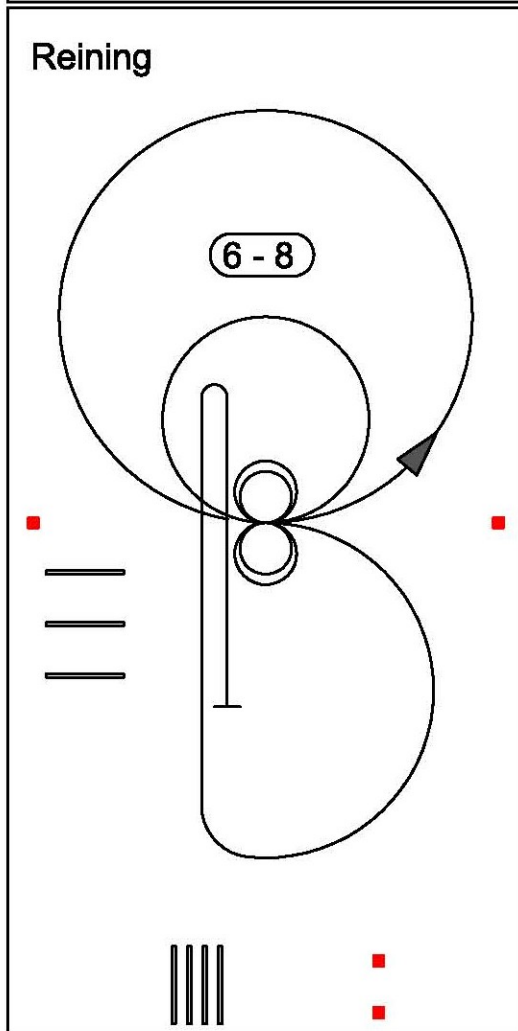
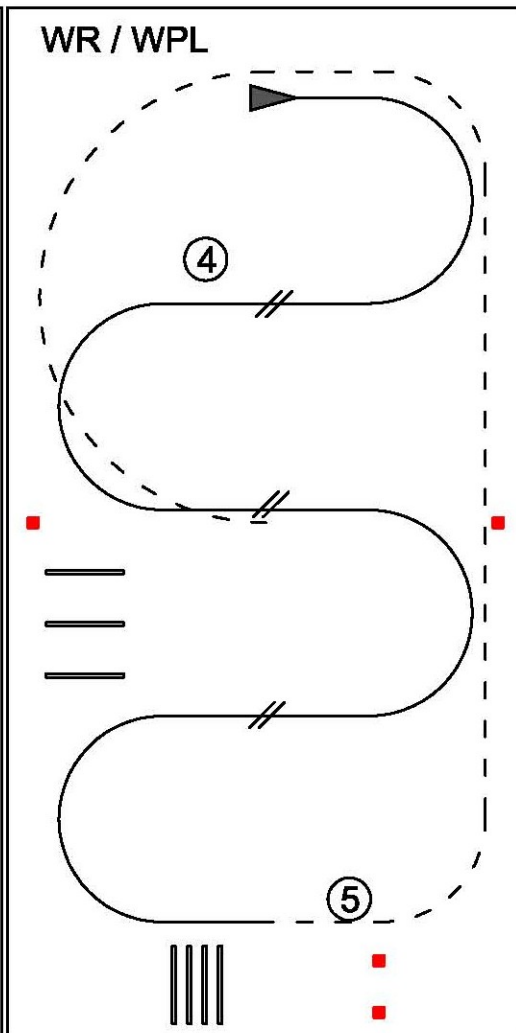
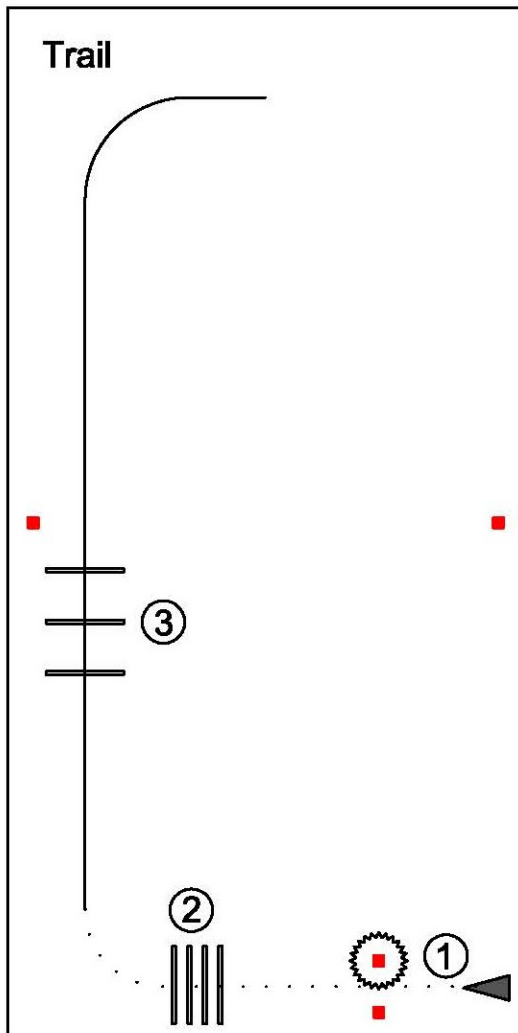

Super Cup

Pattern 2

Trail

1. Walk bis zur Pylone, Back Up um die Pylone,
- 2.. Walk over
3. Lope over

Western Riding

4. 3 einfache oder fliegende Wechsel
Der einfache oder fliegende Wechsel muss in der im Regelbuch festgelegten Wechselzone erfolgen

Western Pleasure

5. Mitte der kurzen Seite Übergang zum Jog
an der langen Seite extended Jog
an der kurzen Seite Jog
1/2 Zirkel im Jog

Reining

6. Im Mittelpunkt links angaloppieren,
einen großen schnellen Zirkel nach links,
der 2. klein und langsam
Stop
7. 2 Spins nach links , 2 Spins nach rechts
1/2 Zirkel nach rechts
8. Auf die Mittellinie Rundown bis hinter den
Mittelmarker
Rollback rechts
Rundown bis hinter den Mittelmarker,
Stop

Zugelassen sind alle Reiter der LK 3A, 4A, und 5A.

Zu reitende Regelbuch Pattern

(auf den nachfolgenden Seiten abgedruckt)

Disziplin	Leistungsklasse	Pattern #
Reining	Q LK 2/1 B + Q LK 2/1 A jun + Green Reining	5
Reining	LK 4A + B + LK 3B	8A
Reining	LK 3A + Jackpot Reining + Q LK 2/1 A sen	9
Reining	LK 2A sen + jun + LK 2B + LK 1A sen + jun + LK 1B	11
Western Riding	LK 3 + Q LK 1/2 jun	8
Western Riding	LK 1/2 + Q LK 2/1 A/B	2
Jungpferde	JUPF BA 4j	3
Jungpferde	JUPF BA 5j	4
Jungpferde	JUPF RN 4j + 5j	2
Jungpferde	JUPF TH 4j	2
Jungpferde	JUPF TH 5j	3
Superhorse	Alle klassen	5

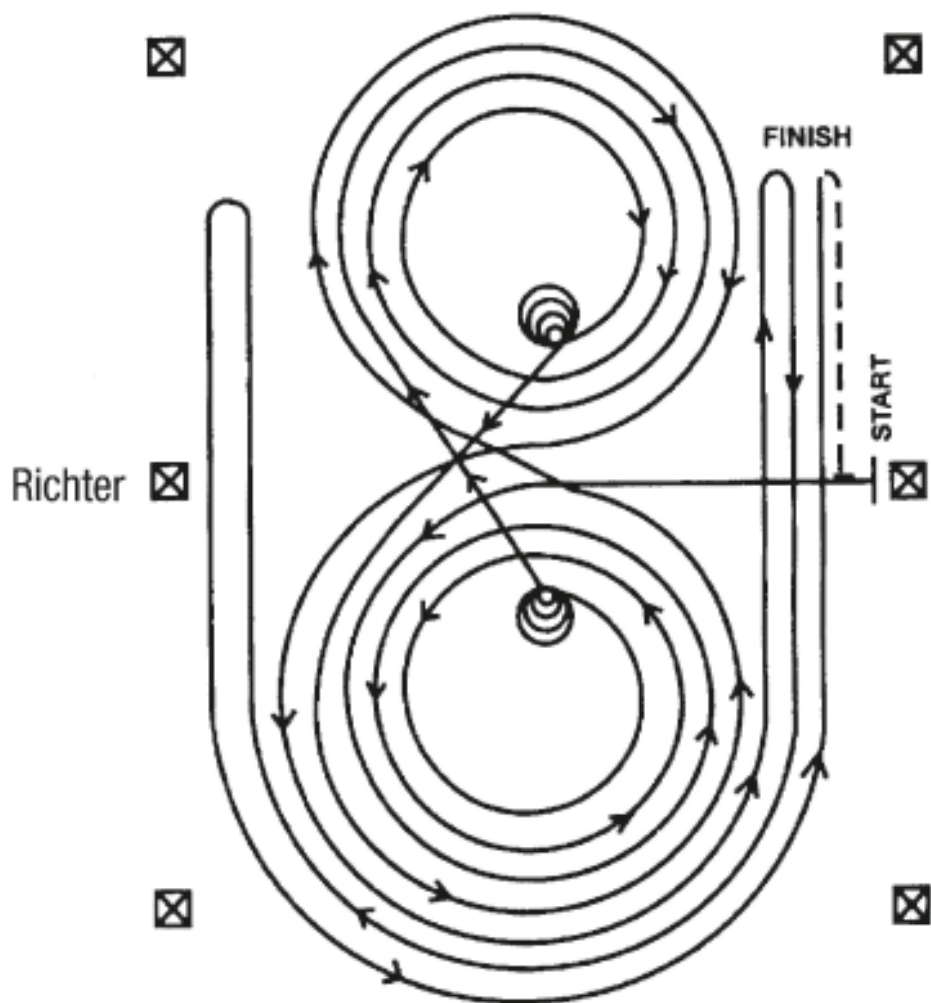

Im Schritt oder Trab zur Mitte der Bahn. Beginn der Aufgabe aus dem Schritt oder aus dem Halten.

Beginnend in der Mitte der Bahn mit Blickrichtung auf die linke Bande.

- 1) Beginnend im Linksgalopp, 3 vollständige Zirkel nach links, die beiden ersten Zirkel groß und schnell, der 3. Zirkel klein und langsam. Stop im Mittelpunkt der Bahn
- 2) Volle 4 Spins nach links – verharren
- 3) Beginnend im Rechtsgalopp, 3 vollständige Zirkel nach rechts, die beiden ersten Zirkel groß und schnell, der 3. Zirkel klein und langsam. Stop im Mittelpunkt der Bahn
- 4) Volle 4 Spins nach rechts – verharren
- 5) Beginnend im Linksgalopp mit einem großen, schnellen Zirkel nach links, Galoppwechsel im Mittelpunkt der Bahn – weiter mit einem großen, schnellen Zirkel nach rechts, Galoppwechsel im Mittelpunkt der Bahn
- 6) Weiter mit einem großen, schnellen Zirkel auf der linken Hand, der nicht geschlossen wird – Galopp entlang der rechten Seite bis hinter den Mittelmarker – Rollback nach rechts – mind. 6 m von der Bande entfernt – kein Verharren
- 7) Weiter auf dem vorherigen Zirkel – nun auf der rechten Hand, der Zirkel wird nicht geschlossen. Galopp entlang der linken Seite bis hinter den Mittelmarker – Rollback nach links – mind. 6 m von der Bande entfernt – kein Verharren
- 8) Zurück auf dem vorherigen Zirkel – nun wieder auf der linken Hand, der Zirkel wird nicht geschlossen. Galopp entlang der rechten Seite bis hinter den Mittelmarker – Sliding stop – mind. 6 m von der Bande entfernt. Rückwärtsrichten von mind. 3 m. Verharren, um das Ende der Prüfung anzuzeigen. Der Reiter muss Zaumzeug und Gebiss (Bridle) vor dem Richter abnehmen.

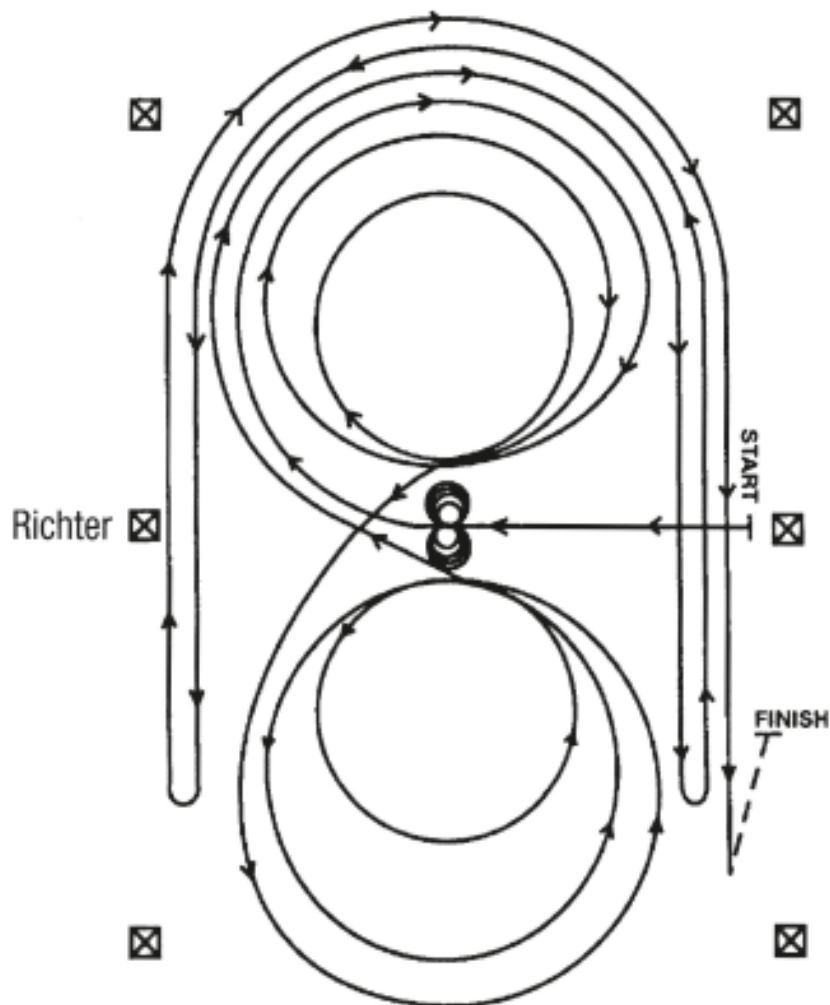

Im Schritt oder Trab zur Mitte der Bahn. Beginn der Aufgabe aus dem Schritt oder aus dem Halten.

Beginnend in der Mitte der Bahn mit Blickrichtung auf die linke Bande.

- 1) Volle 4 Spins nach links – verharren
- 2) Volle 4 Spins nach rechts – verharren
- 3) Beginnend im Rechtsgalopp, 3 vollständige Zirkel nach rechts, der 1. Zirkel groß und schnell, der 2. Zirkel klein und langsam, der 3. Zirkel groß und schnell. Galoppwechsel im Mittelpunkt der Bahn
- 4) 3 vollständige Zirkel nach links (im Linksgalopp), der 1. Zirkel groß und schnell, der 2. Zirkel klein und langsam, der 3. Zirkel groß und schnell. Galoppwechsel im Mittelpunkt der Bahn
- 5) Weiter mit einem großen, schnellen Zirkel auf der rechten Hand, der nicht geschlossen wird. Galopp entlang der rechten Seite der Bahn bis hinter den Mittelmarker – Rollback nach links – mind. 6 m von der Bande entfernt – kein Verharren
- 6) Zurück auf dem vorherigen Zirkel – nun auf der linken Hand, der Zirkel wird nicht geschlossen. Galopp entlang der linken Seite der Bahn bis hinter den Mittelmarker – Rollback nach rechts – mind. 6 m von der Bande entfernt – kein Verharren
- 7) Zurück auf dem vorherigen Zirkel – nun wieder auf der rechten Hand, der Zirkel wird nicht geschlossen. Galopp entlang der rechten Seite der Bahn bis hinter den Mittelmarker – Sliding stop – mind. 6 m von der Bande entfernt. Rückwärtsrichten von mind. 3 m. Verharren, um das Ende der Prüfung anzuzeigen.

Der Reiter muss Zaumzeug und Gebiss (Bridle) vor dem Richter abnehmen.

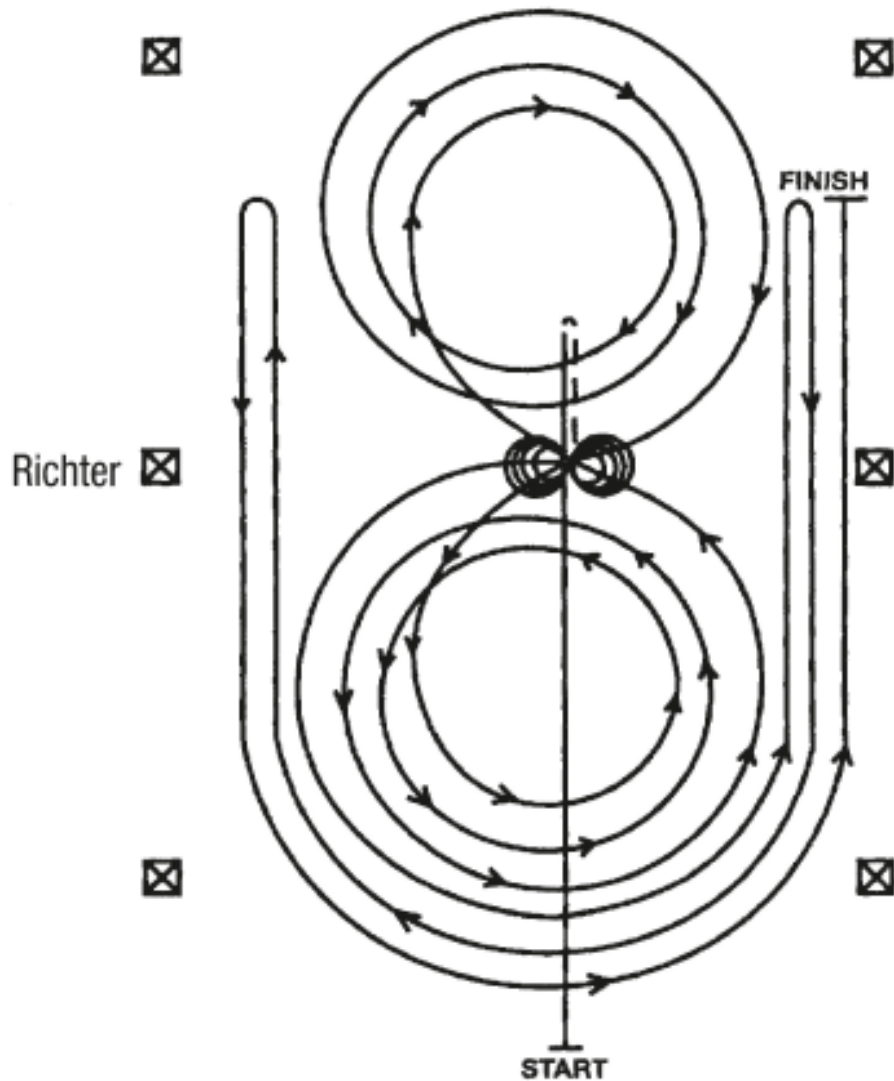

- 1) Schneller Galopp durch die Mitte der Bahn bis hinter den Mittelmarker – Sliding Stop – Rückwärtsrichten bis zur Mitte der Bahn oder von mind. 3 m – verharren
- 2) Volle 4 Spins nach rechts – verharren
- 3) Volle 4 1/4 Spins nach links, so dass das Pferd zur linken Bande sieht – verharren
- 4) Beginnend im Linksgalopp. 3 vollständige Zirkel nach links, der 1. Zirkel klein und langsam, die zwei weiteren Zirkel groß und schnell. Galoppwechsel im Mittelpunkt der Bahn
- 5) 3 vollständige Zirkel nach rechts (im Rechtsgalopp), der 1. Zirkel klein und langsam, die zwei weiteren Zirkel groß und schnell. Galoppwechsel im Mittelpunkt der Bahn
- 6) Weiter mit einem großen, schnellen Zirkel auf der linken Hand, der nicht geschlossen wird. Galopp entlang der rechten Seite der Bahn bis hinter den Mittelmarker – Rollback nach rechts – mind. 6 m von der Bande entfernt – kein Verharren
- 7) Zurück auf dem vorherigen Zirkel – nun auf der rechten Hand, der Zirkel wird nicht geschlossen. Galopp entlang der linken Seite der Bahn bis hinter den Mittelmarker – Rollback nach links – mind. 6 m von der Bande entfernt – kein Verharren
- 8) Zurück auf dem vorherigen Zirkel – nun wieder auf der linken Hand, der Zirkel wird nicht geschlossen. Galopp entlang der rechten Seite der Bahn bis hinter den Mittelmarker – Sliding stop – mind. 6 m von der Bande entfernt. Verharren, um das Ende der Prüfung anzuzeigen.
Der Reiter muss Zaumzeug und Gebiss (Bridle) vor dem Richter abnehmen.

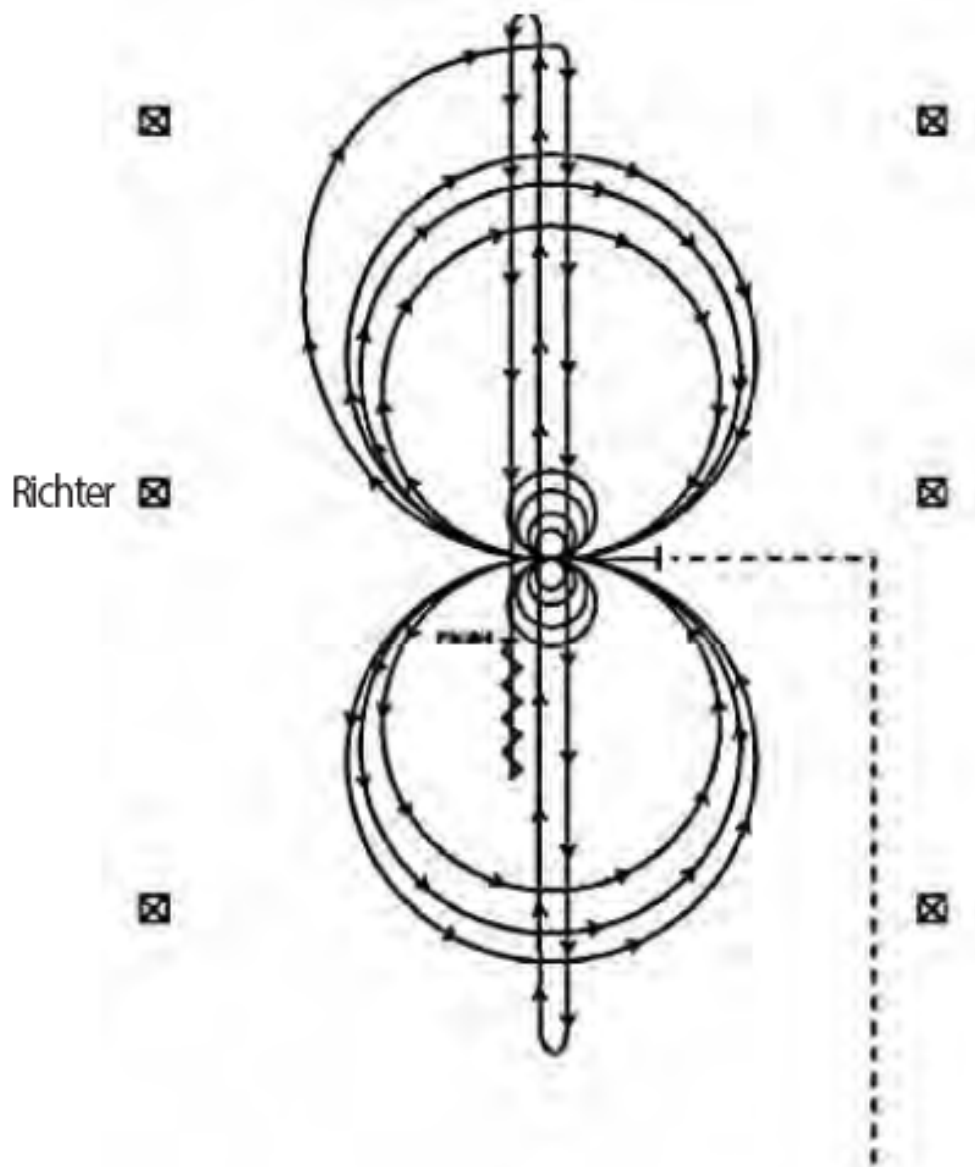

Die Pferde müssen im Trab zum Mittelpunkt der Arena gehen. Sie müssen vor Beginn des Patterns in der Mitte der Bahn, mit Blickrichtung auf die linke Bande stehen bleiben oder Schritt gehen.

- 1) Vier Spins nach links; Verharren
- 2) Vier Spins nach rechts; Verharren
- 3) Drei vollständige Zirkel nach rechts, der erste klein und langsam, die nächsten beiden groß und schnell; Galoppwechsel in der Mitte der Bahn
- 4) Drei vollständige Zirkel nach links, der erste klein und langsam, die nächsten beiden groß und schnell; Galoppwechsel in der Mitte der Bahn
- 5) Weiter mit einem großen schnellen Zirkel nach rechts, der nicht geschlossen wird; schneller Galopp „rund down“ durch die Mitte der Arena bis hinter den Endmarker; Rollback nach rechts - kein Verharren
- 6) Schneller Galopp durch die Mitte der Arena zum entgegengesetzten Ende bis hinter den Endmarker, Rollback nach links - kein Verharren
- 7) Schneller Galopp durch die Mitte der Arena bis hinter den Mittelmarker; Sliding Stop und rückwärtsrichten zur Mitte der Arena oder zumindest 3 m Verharren, um das Ende der Prüfung anzuzeigen.

Der Reiter muss das Kopfstück (Bridle) zur Kontrolle des Bits vor dem Richter abnehmen.

§ 7603
Western Riding-Pattern 2

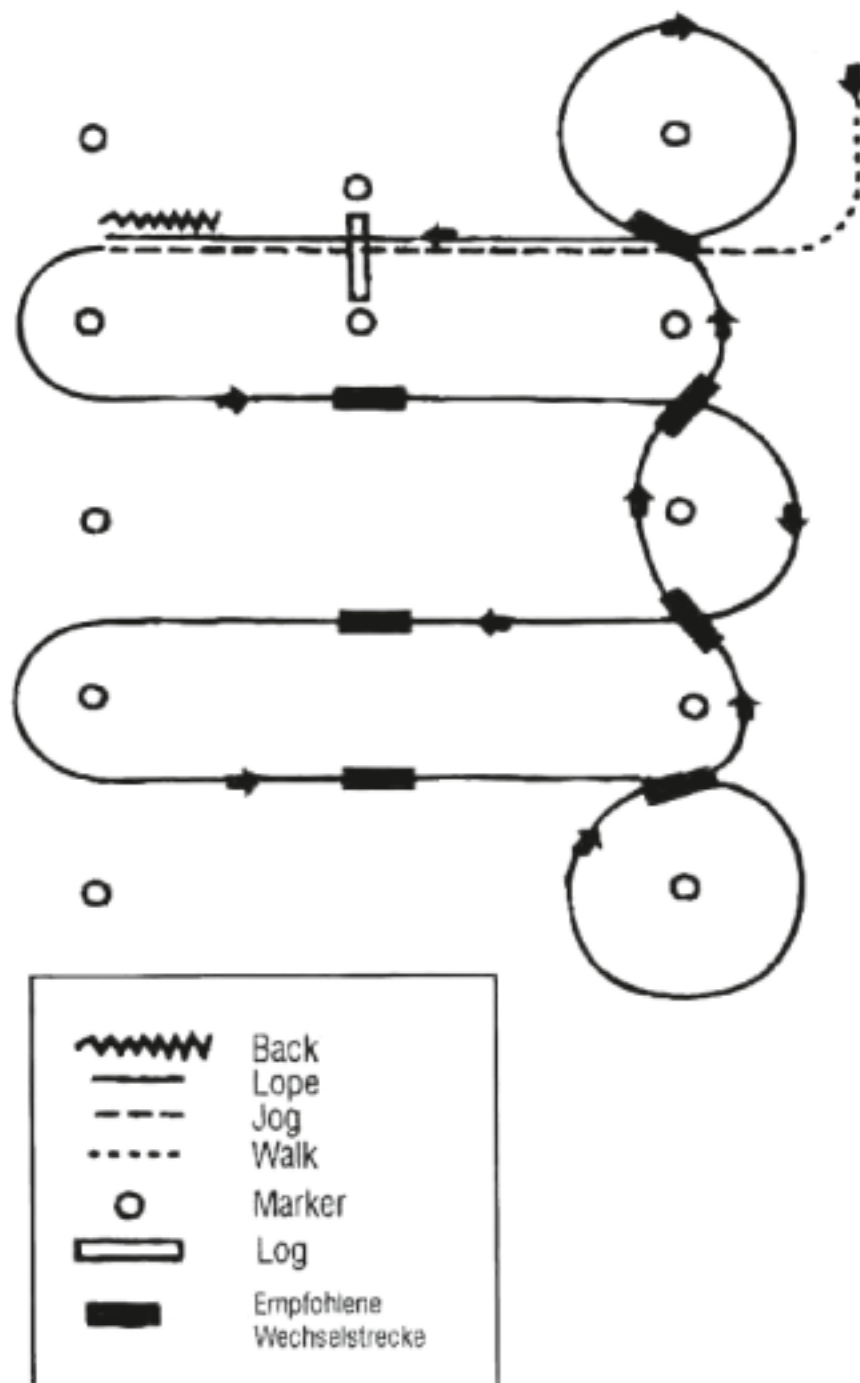

- 1) Schritt, Übergang zum Jog zwischen den ersten beiden Markern, Jog über die Stange
- 2) Übergang zum Linksgalopp zwischen den Markern
- 3) 1. Galoppwechsel mit Seitenwechsel
- 4) 2. Galoppwechsel mit Seitenwechsel
- 5) 3. Galoppwechsel mit Seitenwechsel
- 6) Galoppvolte und 1. Wechsel auf der Linie
- 7) 2. Wechsel auf der Linie
- 8) 3. Wechsel auf der Linie
- 9) 4. Wechsel auf der Linie und Galoppvolte
- 10) Galopp über die Stange
- 11) Anhalten zwischen den Pylonen und mind. 3 m Rückwärtsrichten. Verharren, um das Ende der Aufgabe anzuzeigen.

§ 7605
Western Riding-Pattern 4

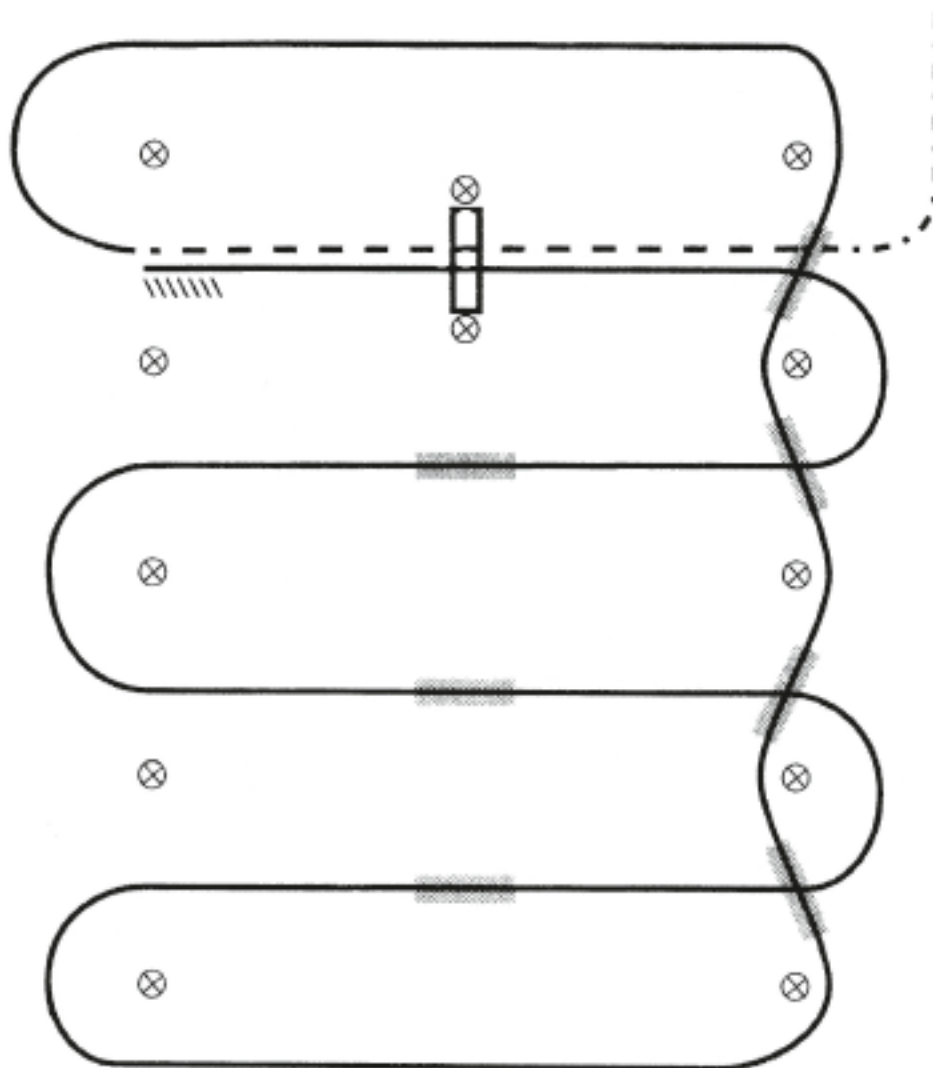

- 1) Schritt, Übergang zum Jog zwischen den ersten beiden Markern, Jog über die Stange
- 2) Übergang zum Rechtsgalopp zwischen den Markern und Galopp an der kurzen Seite
- 3) 1. Galoppwechsel auf der Linie
- 4) 2. Galoppwechsel auf der Linie
- 5) 3. Galoppwechsel auf der Linie
- 6) 4. Galoppwechsel auf der Linie
- 7) 1. Galoppwechsel mit Seitenwechsel
- 8) 2. Galoppwechsel mit Seitenwechsel
- 9) 3. Galoppwechsel mit Seitenwechsel
- 10) Galopp über die Stange
- 11) Anhalten zwischen den Pylonen und mind. 3 m Rückwärtsrichten. Verharren, um das Ende der Aufgabe anzuzeigen.

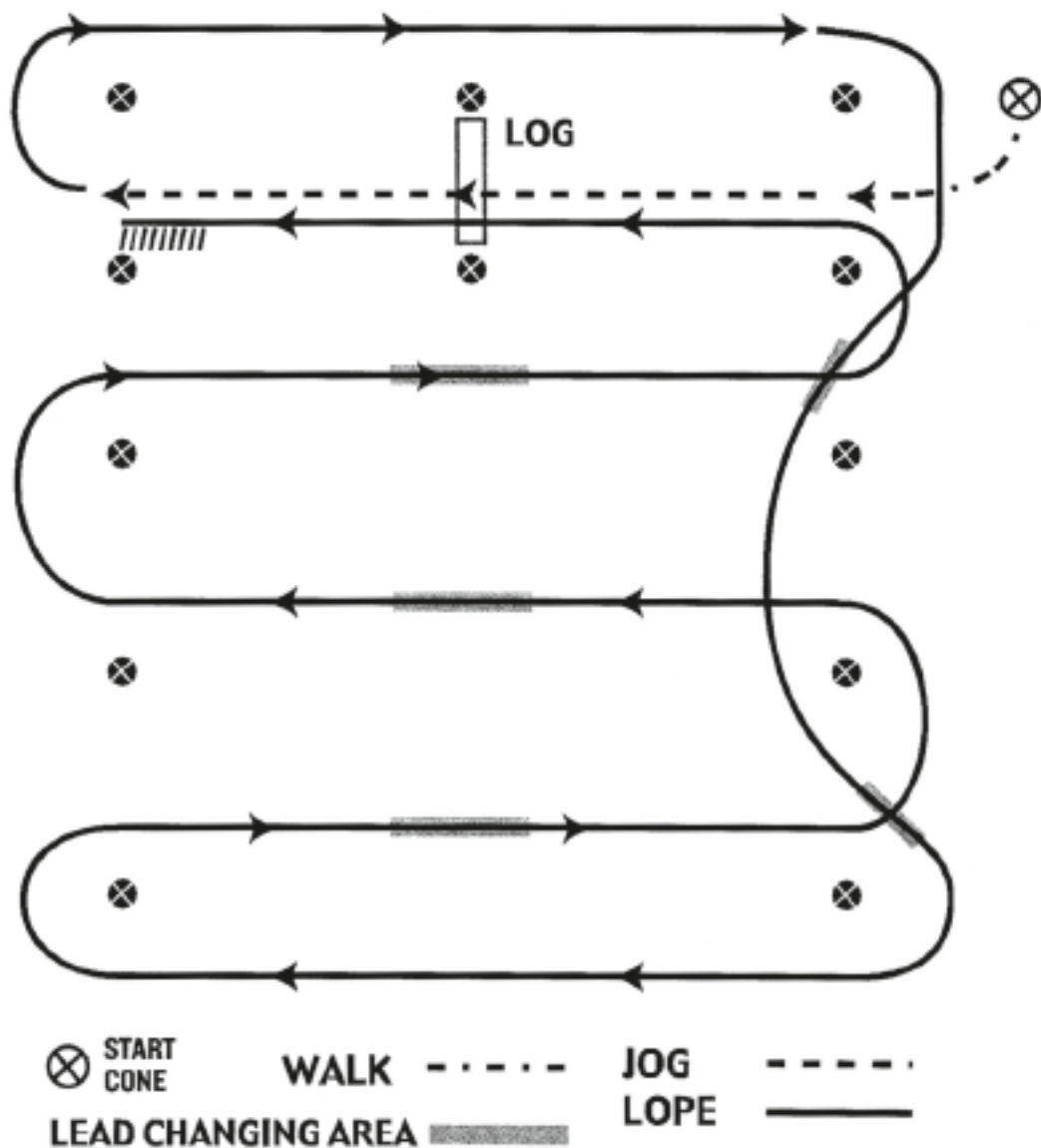

- 1) Schritt, zwischen den ersten beiden Markern Übergang zum Trab, Trab über die Stange
- 2) Zwischen den Markern Übergang zum Rechtsgalopp
- 3) 1. Wechsel auf der Linie
- 4) 2. Wechsel auf der Linie
- 5) 1. Wechsel auf der Mittellinie
- 6) 2. Wechsel auf der Mittellinie
- 7) 3. Wechsel auf der Mittellinie
- 8) Galopp über die Stange
- 9) Anhalten zwischen den Pylonen und mind. 3 m Rückwärtsrichten. Verharren, um das Ende der Aufgabe anzuzeigen.

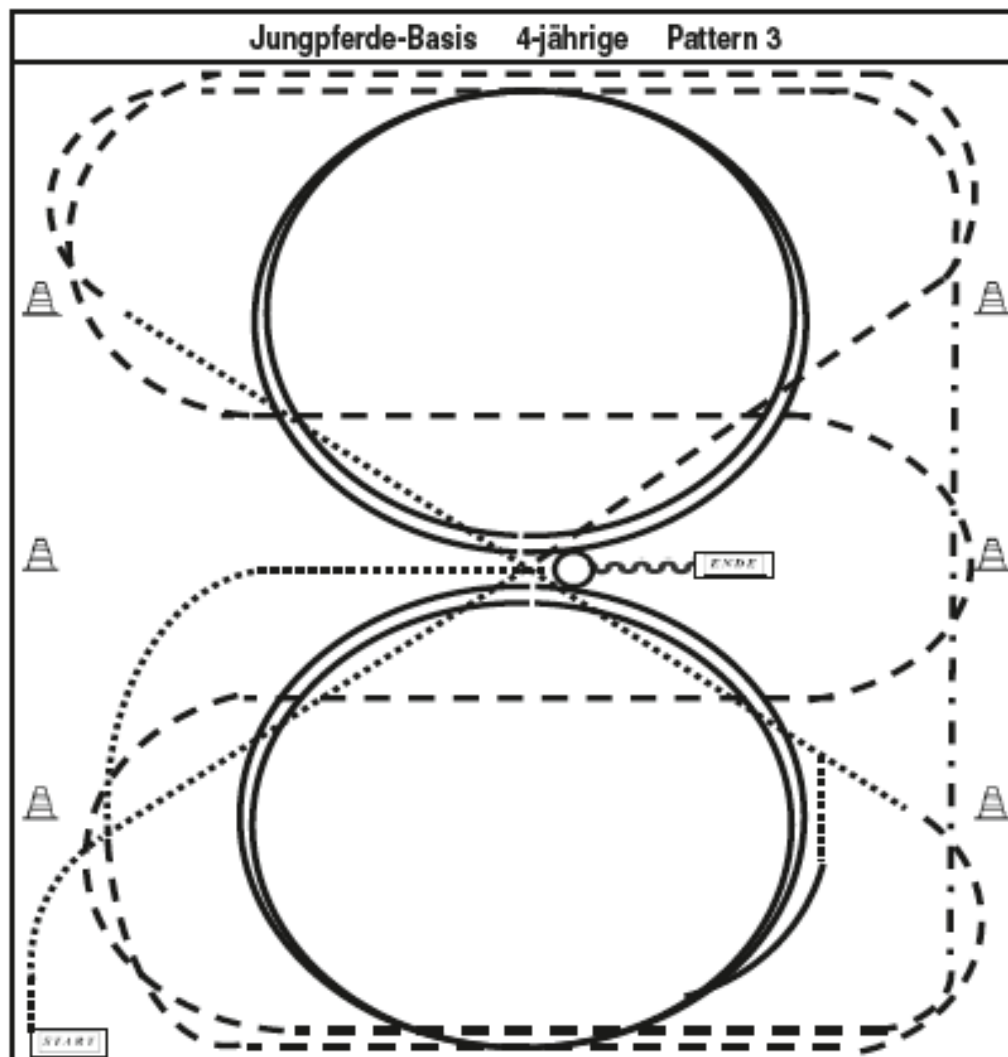

- 1) Schritt durch die ganze Bahn, bei X antraben, ab A 3-fache Schlangenlinien durch die ganze Bahn,
- 2) An der langen Seite Tritte verlängern.
- 3) Mitte der kurzen Seite Linksgalopp, 2 große Zirkel, Mitte der kurzen Seite Trab
- 4) Durch die ganze Bahn wechseln, nach dem abbiegen auf die gerade Übergang zum Schritt, vor dem Hufschlag wieder antraben.
- 5) Mitte der kurzen Seite Rechtsgalopp, 2 große Zirkel, Mitte der kurzen Seite Trab,
- 6) an der Pylone Schritt, Schritt bis X, anhalten, 540° HHW (links oder rechts), 1 Pferdelänge rückwärts richten.

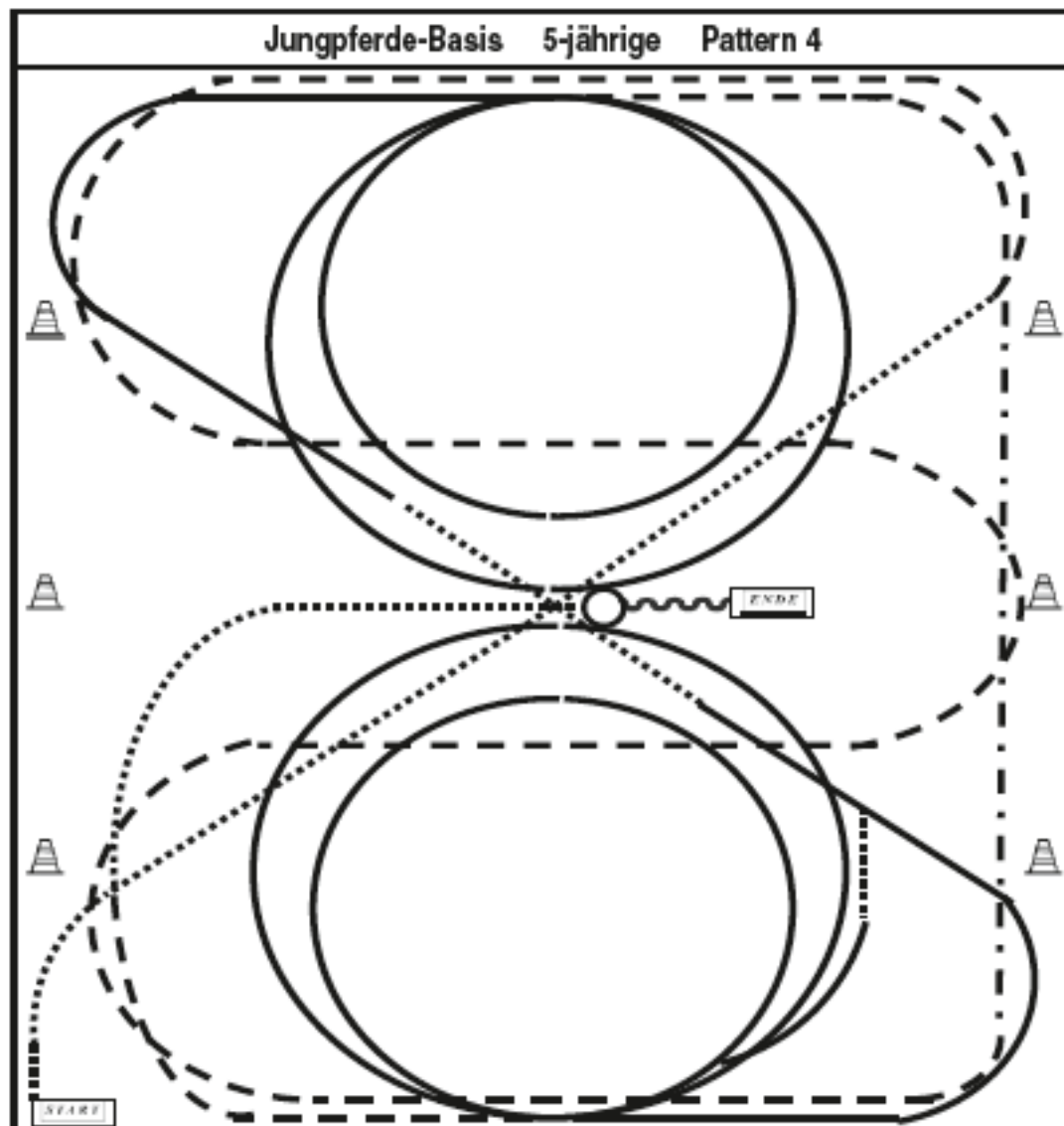

- 1) Schritt durch die ganze Bahn, vor dem Hufschlag antraben, ab A 3-fache Schlangenlinien durch die ganze Bahn,
- 2) An der langen Seite Tritte verlängern.
- 3) Mitte der kurzen Seite Linksgalopp 1 großer Zirkel und 1 kleiner Zirkel,
- 4) Durch die ganze Bahn wechseln, vor X einfacher Wechsel über Schritt (mind. 3 Pferdelängen)
- 5) Rechtsgalopp, Mitte der kurzen Seite 1 großer Zirkel und 1 kleiner Zirkel, Mitte kurzen Seite Trag
- 6) an der Pylone Schritt, Schritt bis X, anhalten, 54° HHW (links oder rechts), 1 Pferdelänge rückwärts richten.

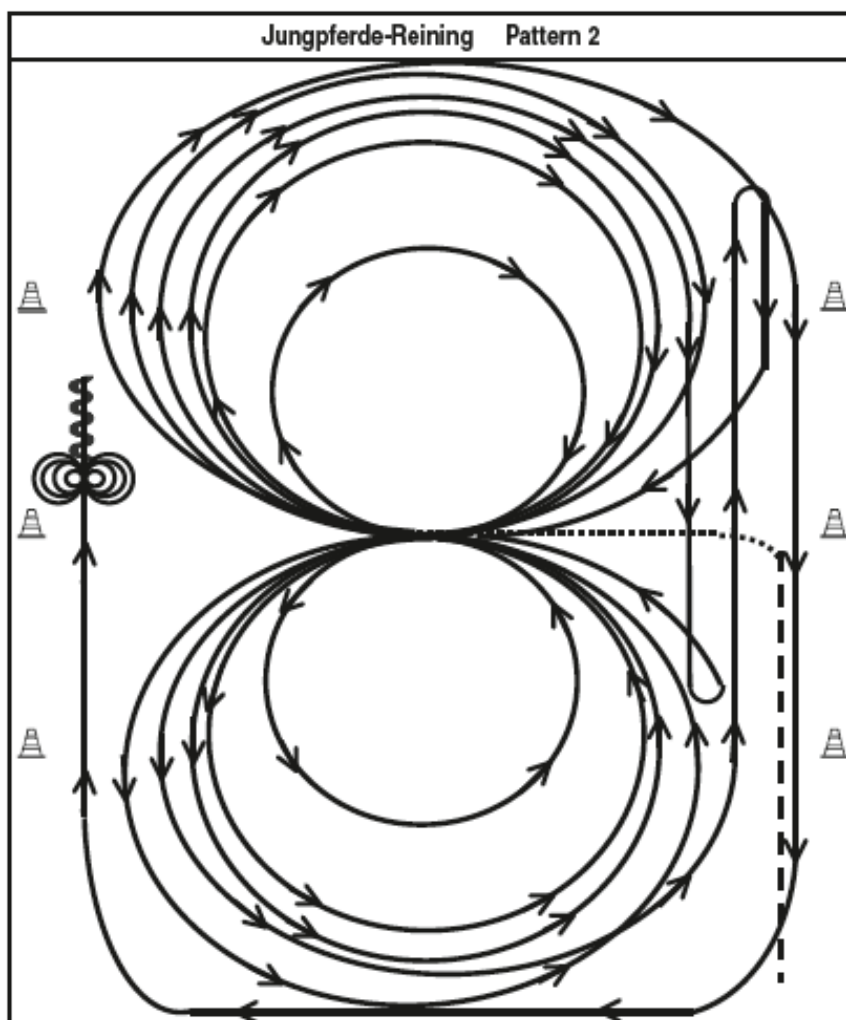

Beginnend im Trab bis Mitte kurze Seite, Übergang zum Schritt und abwenden bei X.

- 1) Bei X 3 Zirkel rechts, Groß, Groß, Klein,
- 2) $\frac{3}{4}$ Zirkel rechts, Galopp entlang der linken Seite bis hinter Mittelmarker, Stop, Rollback links
- 3) Bei X 3 Zirkel links, Groß, Groß, Klein,
- 4) $\frac{3}{4}$ Zirkel links, Galopp entlang der rechten Seite bis hinter Endmarker, Stop, Rollback rechts
- 5) Galopp zu X, 1 großen Zirkel rechts, einfacher oder fliegender Galoppwechsel, Zirkel links einfacher oder fliegender Galoppwechsel, Zirkel rechts der nicht geschlossen wird
- 6) Galopp entlang der langen Seite (linke Seite) und auf der rechten langen Seite hinter dem Mittelmarker Stop, dann rückwärtsrichten.
- 7) Volle 4 Spins rechts, verharren,
- 8) volle 4 Spins links, verharren, um das Ende der Prüfung anzuzeigen.

Jungpferde-Trail 4 jährig Pattern 2

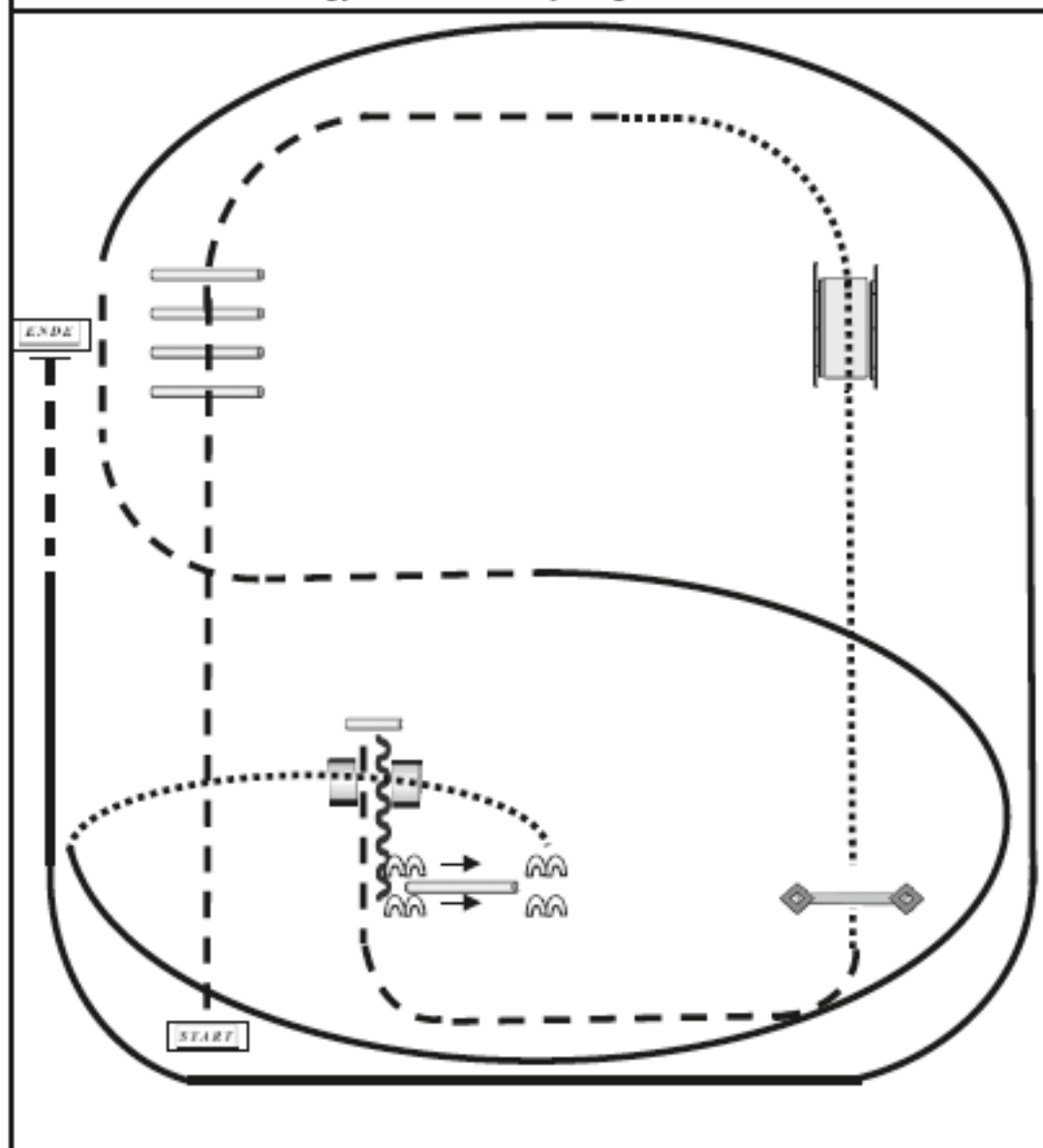

- 1) Trab über die Stangen
- 2) bei A Übergang zum Schritt und über die Brücke
- 3) weiter im Schritt zum Tor
- 4) Antraben, Trab in die Sackgasse, rückwärts raus
- 5) Seitwärts rechts über die Stange, im Schritt über die Sackgasse
- 6) auf dem Hufschlag zum Zirkelpunkt, dann Linksgalopp und bei C auf den Zirkel geritten bei X Übergang in den Trab und aus dem Zirkel wechseln, beim Zirkelpunkt Rechtsgalopp und ganze Bahn, auf Höhe des Richters in den Trab, am Zirkelpunkt anhalten und abnicken.

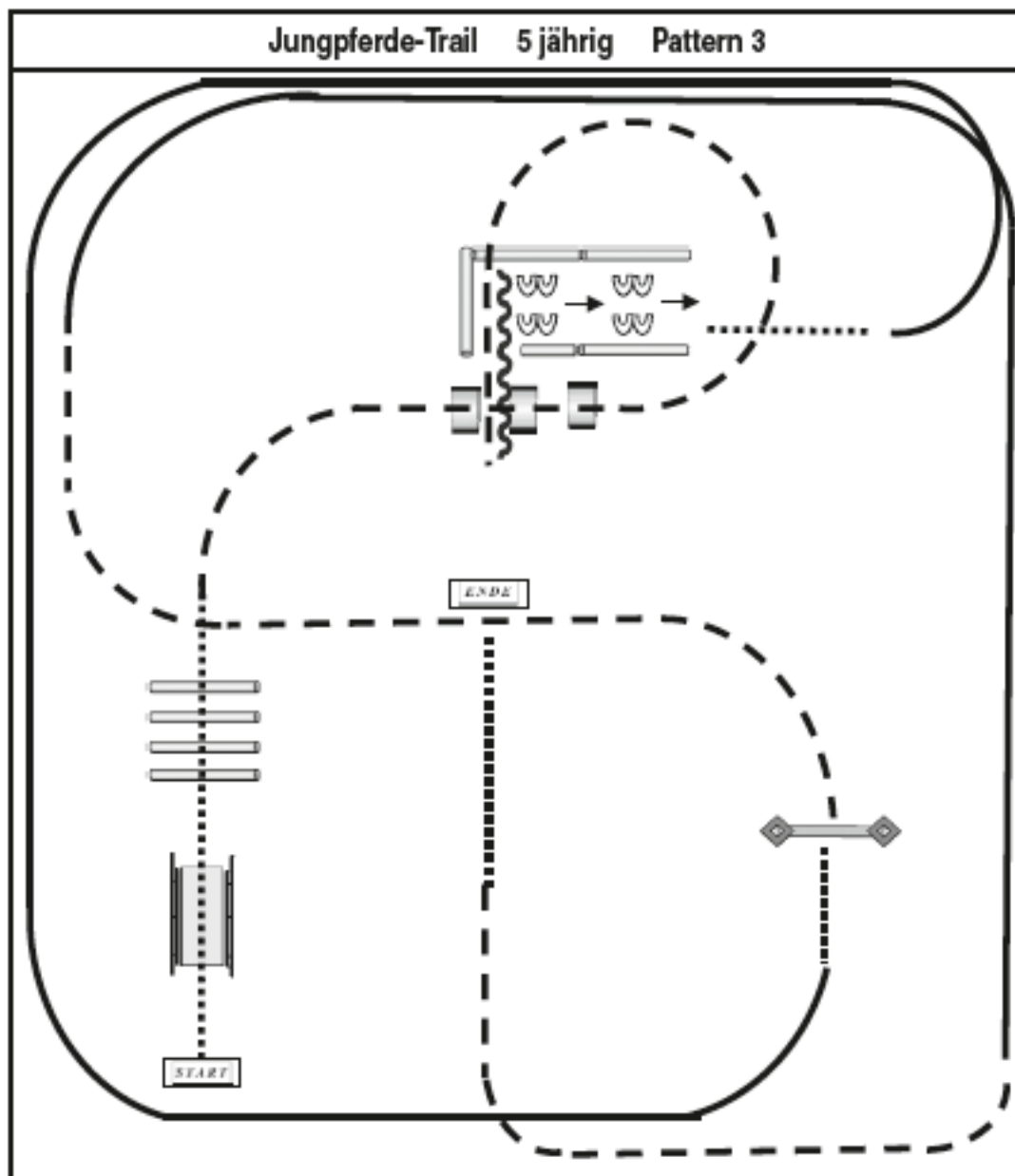

- 1) Schritt über die Brücke und über die 4 Stangen
- 2) Antraben und über die 3 Stangen, Volte links und ins Stangen L traben, Anhalten
- 3) Rückwärts dann Sidepass links
- 4) Schritt zum Hufschlag und dann links angaloppieren, ganze Bahn bis vor das Tor Schritt zum Tor
- 5) Tor (Seiltor mit Stange auf dem Boden)
- 6) Trab über X nach rechts zum Zirkelpunkt, dann rechts angaloppieren, ganze Bahn, vor der Ecke Übergang Trab, auf die Mittellinie abwenden, auf Höhe der Brücke Übergang Schritt, Schritt bis X, anhalten und abnicken.

